

KRAFTWERK®

FAVORITE TOOLS SINCE 1979

Modulares Werkstatteinrichtungssystem 2024

Gültigkeitsdauer 01.02.2024 - 31.01.2025





KRAFTWERK ist ein **Schweizer Unternehmen**, das hochwertige Handwerkzeuge, Werkstattwagen und Werkstatteinrichtungen herstellt. Seit 1979 ist das Familienunternehmen erfolgreich in attraktiven Segmenten wie Automotive, Landwirtschaft, Bau- und Industrie sowie Hobbyhandwerk tätig.

Die **Mobilo Werkstatteinrichtung von Kraftwerk bietet eine hochwertige Lösung**, die den **individuellen Bedürfnissen** unserer Kunden in jeder Hinsicht gerecht wird. Egal ob Hobbybastler oder professioneller Handwerker, mit der Mobilo Werkstatt haben Sie die Möglichkeit, Ihre Arbeitsumgebung optimal zu gestalten und effizient zu arbeiten.

Unsere Mobilo Werkstatteinrichtung ist ein **modulares System**, das individuell nach Ihren Anforderungen zusammengestellt werden kann. Von der Tiefe der Arbeitsplatten bis zum Material, den Modulkombinationen und Einlagen – Sie haben die volle Kontrolle.

Unser online **3D-Web Konfigurator** ermöglicht es Ihnen, Ihre Wunschwerkstatt ganz einfach von zu Hause aus oder beim Händler zu planen. Mit diesem interaktiven Tool können Sie Ihre gewünschte **Werkstatt visualisieren** und erstellen.

Durch **innovative und nachhaltige Produkte möchte KRAFTWERK die beste Lösung** für jede Anforderung bieten und seinen Erfolg langfristig sichern. Die Unternehmenswerte von KRAFTWERK legen großen Wert auf **Partnerschaften und die Zufriedenheit der Kunden**. Das Unternehmen strebt danach, Werkzeuge zu entwickeln, die zum Lieblingswerkzeug jedes Handwerkers werden.

Das Unternehmen wird weiterhin **innovative Lösungen entwickeln und produzieren**, um seine Position in der Werkzeugbranche weiter auszubauen.

Willkommen bei Mobilio Deep Der innovativen Lösung für Ihre Werkstatt!



Kraftwerk präsentiert stolz die **neueste Entwicklung/Erweiterung**, die seit Ende 2023 verfügbar ist: **tiefe Arbeitsplatten** für die individuellere/flexiblere Mobilio Werkstatt.

Diese neuen Arbeitsflächen, aus hochwertigem Buchenholz gefertigt, bieten den entscheidenden **Vorteil einer tieferen Arbeitsfläche**.

Mit **Maßen von H 2000 x B x T 696 mm** schaffen sie eine **großzügige und komfortable Arbeitsumgebung**.

Die einfache Montage erfolgt mühelos in Kombination mit den Standardunterschrank durch die Verwendung von Erweiterungskonsolen.

Entdecken Sie **vielfältige Kombinationsmöglichkeiten**, die in unserem Prospekt präsentiert werden, und **optimieren Sie Ihre Arbeitsabläufe** mit Mobilio Deep!

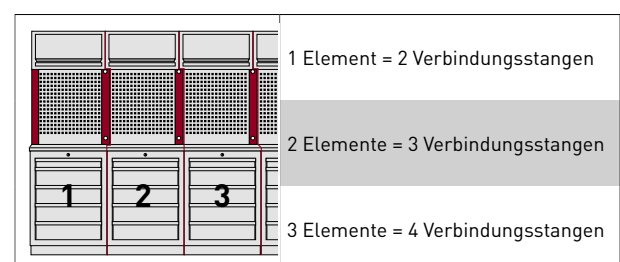
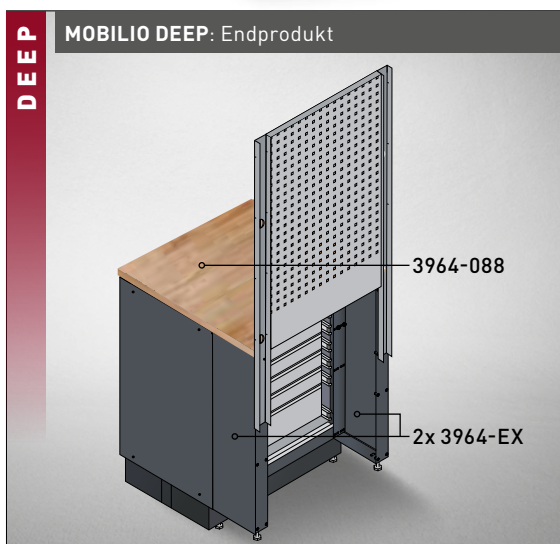
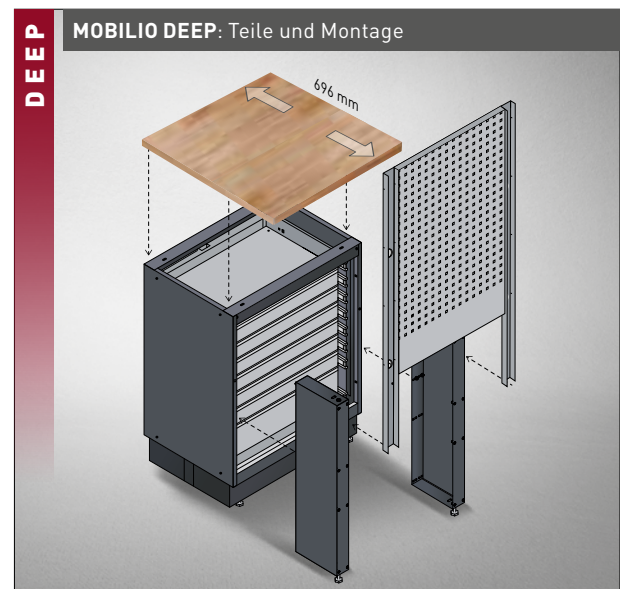

Konfigurierte Möbelsysteme | leer

Kombis erhältlich auch mit tiefen Arbeitsplatten



+ H 2000 x B 1960 x T 488 mm
+ H 2000 x B 1960 x T 721 mm - **NEU**

| Art. | Platte | Tiefe | Preis € |
|---------------------|-----------------|--------|----------------------------|
| 3964A | Buche Multiplex | 463 mm | 1.469,- 2.370,- |
| 3964AIX | Edelstahl 430 | 463 mm | 1.559,- 2.510,- |
| NEU 3964A-EX | Buche Multiplex | 696 mm | 1.990,- 2.690,- |



+ H 2000 x B 2640 x T 488 mm
+ H 2000 x B 2640 x T 721 mm - **NEU**

| Art. | Platte | Tiefe | Preis € |
|---------------------|-----------------|--------|----------------------------|
| 3964B | Buche Multiplex | 463 mm | 2.019,- 3.260,- |
| 3964BIX | Edelstahl 430 | 463 mm | 2.119,- 3.390,- |
| NEU 3964B-EX | Buche Multiplex | 696 mm | 2.690,- 3.690,- |

| Art. | Platte | Tiefe | Preis € |
|--------------------------|-----------------|--------|----------------------------|
| 3964K-854S | Buche Multiplex | 463 mm | 1.749,- 2.880,- |
| 3964K-854SIX | Edelstahl 430 | 463 mm | 1.839,- 2.980,- |
| NEU 3964K-854S-EX | Buche Multiplex | 696 mm | 2.390,- 3.490,- |



+ H 910 x B 2720 x T 458 mm
+ H 910 x B 2720 x T 721 mm - **NEU**



+ H 2000 x B 2955 x T 488 mm
+ H 2000 x B 2955 x T 721 mm - **NEU**

| Art. | Platte | Tiefe | Preis € |
|---------------------|-----------------|--------|----------------------------|
| 3964D | Buche Multiplex | 463 mm | 2.359,- 3.710,- |
| 3964DIX | Edelstahl 430 | 463 mm | 2.449,- 3.830,- |
| NEU 3964D-EX | Buche Multiplex | 696 mm | 3.090,- 4.100,- |



+ H 2000 x B 2955 x T 488 mm
+ H 2000 x B 2955 x T 721 mm - **NEU**

| Art. | Platte | Tiefe | Preis € |
|---------------------|-----------------|--------|----------------------------|
| 3964G | Buche Multiplex | 463 mm | 2.209,- 3.390,- |
| 3964GIX | Edelstahl 430 | 463 mm | 2.299,- 3.490,- |
| NEU 3964G-EX | Buche Multiplex | 696 mm | 2.890,- 3.790,- |



| Art. | Platte | Tiefe | Preis € | |
|---------------------|-----------------|--------|---------|--------------------|
| 3964C | Buche Multiplex | 463 mm | 2.949,- | 4.980,- |
| 3964CIX | Edelstahl 430 | 463 mm | 3.049,- | 5.120,- |
| NEU 3964C-EX | Buche Multiplex | 696 mm | 3.890,- | 5.490,- |

+ H 2000 x B 3920 x T 488 mm

+ H 2000 x B 3920 x T 721 mm - **NEU**



| Art. | Platte | Tiefe | Preis € | |
|-------------------------------|-----------------|--------|---------|--------------------|
| 3964K-HS745H-K4 | Buche Multiplex | 463 mm | 2.759,- | 5.760,- |
| 3964K-HS745H-K4IX | Edelstahl 430 | 463 mm | 2.909,- | 5.910,- |
| NEU 3964K-HS745H-K4-EX | Buche Multiplex | 696 mm | 3.490,- | 6.090,- |

+ H 2000 x B 3920 x T 488 mm

+ H 2000 x B 3920 x T 721 mm - **NEU**



| Art. | Platte | Tiefe | Preis € | |
|---------------------|-----------------|--------|---------|--------------------|
| 3964F | Buche Multiplex | 463 mm | 3.049,- | 5.000,- |
| 3964FIX | Edelstahl 430 | 463 mm | 3.279,- | 5.120,- |
| NEU 3964F-EX | Buche Multiplex | 696 mm | 3.990,- | 5.490,- |

+ H 2000 x B 3920 x T 488 mm

+ H 2000 x B 3920 x T 721 mm - **NEU**

Konfigurierte Möbelsysteme | leer

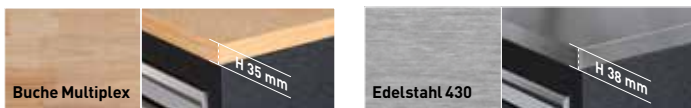

+ H 910 x B 1360 x T 463 mm

| Art. | Platte | Stärke | Preis € |
|--------------|-----------------|--------|-----------------------------------|
| 3964K-S500 | Buche Multiplex | 35 mm | 789,- / 1.330,- |
| 3964K-S500IX | Edelstahl 430 | 38 mm | 859,- / 1.410,- |



+ H 910 x B 1360 x T 463 mm

| Art. | Platte | Stärke | Preis € |
|-------------|-----------------|--------|-----------------------------------|
| 3964K-940 | Buche Multiplex | 35 mm | 919,- / 1.580,- |
| 3964K-940IX | Edelstahl 430 | 38 mm | 999,- / 1.670,- |



+ H 2000 x B 1360 x T 488 mm

| Art. | Platte | Stärke | Preis € |
|--------------|-----------------|--------|-------------------------------------|
| 3964K-S5-W | Buche Multiplex | 35 mm | 969,- / 1.590,- |
| 3964K-S5-WIX | Edelstahl 430 | 38 mm | 1.039,- / 1.680,- |



+ H 2000 x B 1360 x T 488 mm

| Art. | Platte | Stärke | Preis € |
|---------------|-----------------|--------|-------------------------------------|
| 3964K-9S-K2 | Buche Multiplex | 35 mm | 1.159,- / 2.060,- |
| 3964K-9S-K2IX | Edelstahl 430 | 38 mm | 1.189,- / 2.140,- |



+ H 2000 x B 1360 x T 488 mm

| Art. | Platte | Stärke | Preis € |
|--------------|-----------------|--------|-------------------------------------|
| 3964K-95K2 | Buche Multiplex | 35 mm | 1.249,- / 2.290,- |
| 3964K-95K2IX | Edelstahl 430 | 38 mm | 1.339,- / 2.370,- |



+ H 2000 x B1 894 x B2 894 x T 488 mm

| Art. | Platte | Stärke | Preis € |
|-------------|-----------------|--------|-------------------------------------|
| 3964K-ECK | Buche Multiplex | 35 mm | 999,- / 1.730,- |
| 3964K-ECKIX | Edelstahl 430 | 38 mm | 1.059,- / 1.820,- |

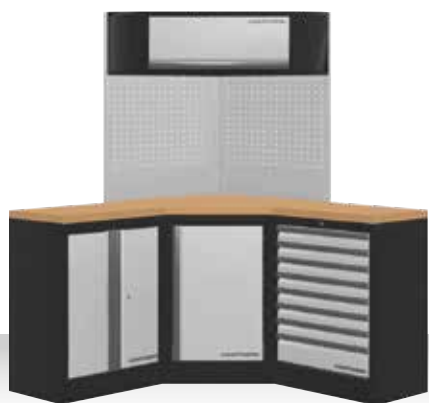

+ H 2000 x B1 1574 x B2 1574 x T 488 mm

| Art. | Platte | Stärke | Preis € | |
|----------------|-----------------|--------|----------------|--------------------|
| 3964R | Buche Multiplex | 35 mm | 2.090,- | 2.790,- |
| 3964RIX | Edelstahl 430 | 38 mm | 2.190,- | 2.950,- |



+ H 910 x B 2040 x T 463 mm

| Art. | Platte | Stärke | Preis € | |
|--------------------|-----------------|--------|----------------|--------------------|
| 3964K-905 | Buche Multiplex | 35 mm | 1.059,- | 1.700,- |
| 3964K-905IX | Edelstahl 430 | 38 mm | 1.189,- | 1.800,- |



+ H 910 x B 2040 x T 463 mm

| Art. | Platte | Stärke | Preis € | |
|--------------------|-----------------|--------|----------------|--------------------|
| 3964K-4R8 | Buche Multiplex | 35 mm | 1.529,- | 2.350,- |
| 3964K-4R8IX | Edelstahl 430 | 38 mm | 1.599,- | 2.430,- |



+ H 2000 x B 2040 x T 488 mm

| Art. | Platte | Stärke | Preis € | |
|----------------------|-----------------|--------|----------------|--------------------|
| 3964K-805-W | Buche Multiplex | 35 mm | 1.099,- | 1.820,- |
| 3964K-805-WIX | Edelstahl 430 | 38 mm | 1.189,- | 1.910,- |



+ H 2000 x B 2040 x T 488 mm

| Art. | Platte | Stärke | Preis € | |
|----------------------|-----------------|--------|----------------|--------------------|
| 3964K-855-W | Buche Multiplex | 35 mm | 1.349,- | 2.500,- |
| 3964K-855-WIX | Edelstahl 430 | 38 mm | 1.429,- | 2.590,- |



+ H 2000 x B 2040 x T 488 mm

| Art. | Platte | Stärke | Preis € | |
|-----------------------|-----------------|--------|----------------|--------------------|
| 3964K-855-K3 | Buche Multiplex | 35 mm | 1.639,- | 3.100,- |
| 3964K-855-K3IX | Edelstahl 430 | 38 mm | 1.719,- | 3.200,- |

Konfigurierte Möbelsysteme | leer



+ H 910 x B 2040 x T 463 mm

| Art. | Platte | Stärke | Preis € | |
|--------------|-----------------|--------|---------|--------------------|
| 3964K-45S0 | Buche Multiplex | 35 mm | 1.189,- | 2.040,- |
| 3964K-45S0IX | Edelstahl 430 | 38 mm | 1.279,- | 2.140,- |



+ H 2000 x B 2275 x T 463 mm

| Art. | Platte | Stärke | Preis € | |
|--------------|-----------------|--------|---------|--------------------|
| 3964K-H25S | Buche Multiplex | 35 mm | 1.429,- | 2.310,- |
| 3964K-H25SIX | Edelstahl 430 | 38 mm | 1.529,- | 2.370,- |



+ H 2000 x B 2640 x T 488 mm

| Art. | Platte | Stärke | Preis € | |
|------------------|-----------------|--------|---------|--------------------|
| 3964K-H5R4-K1W | Buche Multiplex | 35 mm | 2.119,- | 3.690,- |
| 3964K-H5R4-K1WIX | Edelstahl 430 | 38 mm | 2.209,- | 3.790,- |



+ H 2000 x B 2640 x T 463 mm

| Art. | Platte | Stärke | Preis € | |
|--------------|-----------------|--------|---------|--------------------|
| 3964K-H504 | Buche Multiplex | 35 mm | 1.429,- | 2.340,- |
| 3964K-H504IX | Edelstahl 430 | 38 mm | 1.469,- | 2.420,- |



+ H 2000 x B 2720 x T 488 mm

| Art. | Platte | Stärke | Preis € | |
|-----------------|-----------------|--------|---------|--------------------|
| 3964K-S854-K4 | Buche Multiplex | 35 mm | 2.119,- | 4.190,- |
| 3964K-S854-K4IX | Edelstahl 430 | 38 mm | 2.209,- | 4.330,- |



+ H 2000 x B 3320 x T 488 mm

| Art. | Platte | Stärke | Preis € | |
|------------------|-----------------|--------|---------|--------------------|
| 3964K-H5049-K4 | Buche Multiplex | 35 mm | 2.389,- | 4.560,- |
| 3964K-H5049-K4IX | Edelstahl 430 | 38 mm | 2.459,- | 4.710,- |



+ H 2000 x B 3635 x T 488 mm

| Art. | Platte | Stärke | Preis € | |
|----------------|-----------------|--------|----------------|--------------------|
| 3964H | Buche Multiplex | 35 mm | 2.579,- | 3.860,- |
| 3964HIX | Edelstahl 430 | 38 mm | 2.669,- | 3.930,- |



+ H 2000 x B 4235 x T 488 mm

| Art. | Platte | Stärke | Preis € | |
|---------------------------|-----------------|--------|----------------|--------------------|
| 3964K-H284S5H-K4 | Buche Multiplex | 35 mm | 3.279,- | 5.990,- |
| 3964K-H284S5H-K4IX | Edelstahl 430 | 38 mm | 3.369,- | 6.140,- |



+ H 2000 x B1 3849 x B2 2824 x T 488 mm

| Art. | Platte | Stärke | Preis € | |
|----------------|-----------------|--------|----------------|--------------------|
| 3964E | Buche Multiplex | 35 mm | 4.609,- | 7.360,- |
| 3964EIX | Edelstahl 430 | 38 mm | 4.839,- | 7.560,- |



+ H 2000 x B1 2254 x B2 1574 x T 488 mm

| Art. | Platte | Stärke | Preis € | |
|----------------|-----------------|--------|----------------|--------------------|
| 3964N | Buche Multiplex | 35 mm | 2.669,- | 4.850,- |
| 3964NIX | Edelstahl 430 | 38 mm | 2.759,- | 5.060,- |



+ H 2000 x B 5910 x T 488 mm

| Art. | Platte | Stärke | Preis € | |
|----------------|-----------------|--------|----------------|--------------------|
| 3964Q | Buche Multiplex | 35 mm | 4.419,- | 7.900,- |
| 3964QIX | Edelstahl 430 | 38 mm | 4.539,- | 8.090,- |

Konfigurierte Möbelsysteme | leer



+ H 2000 x B 3635 x T 488 mm

| Art. | Platte | Stärke | Preis € |
|--------------|-----------------|--------|-----------------------------------|
| 3964DIX-SANA | Buche Multiplex | 35 mm | 3.499,- 5.470,- |

Arbeitsplatten-Erweiterung

Für eine erhöhte Tiefe der Arbeitsoberfläche sind optional auch sämtliche Komponenten verfügbar, um unsere Standardunterschranke zu erweitern und damit die Variabilität zu vergrößern.

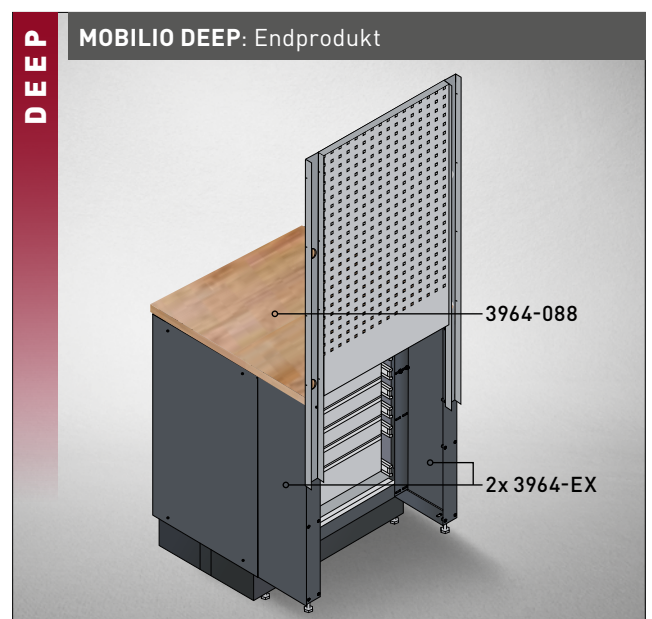
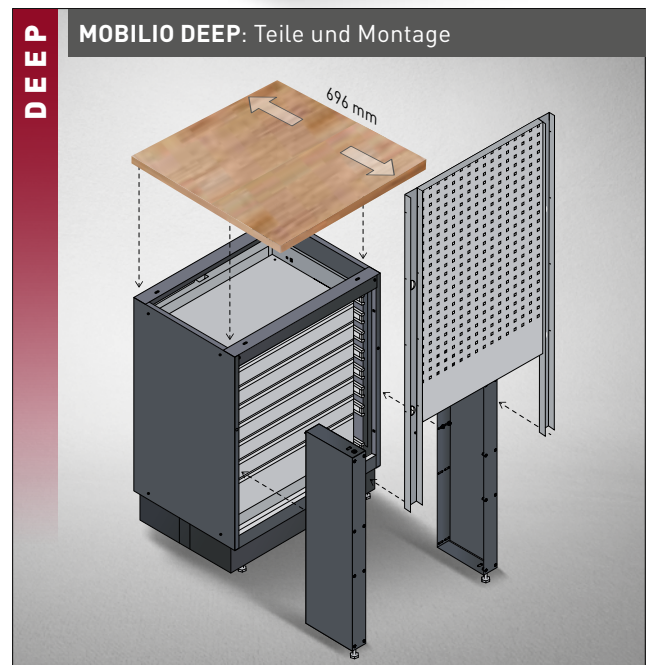
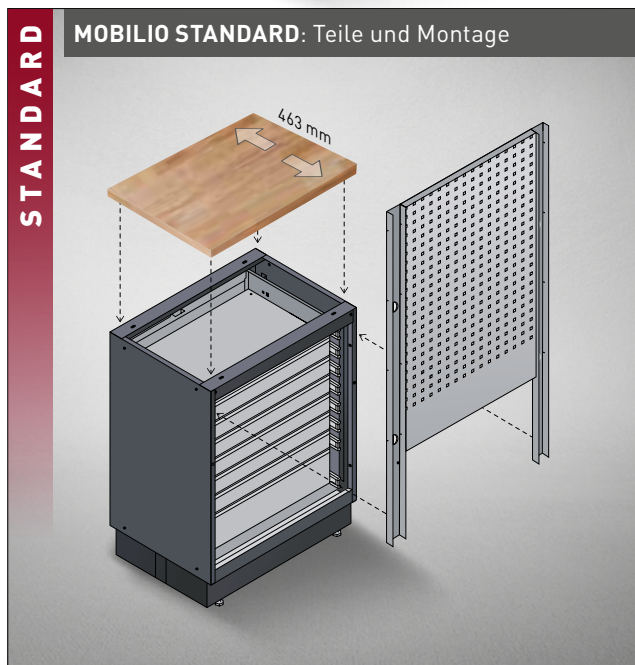
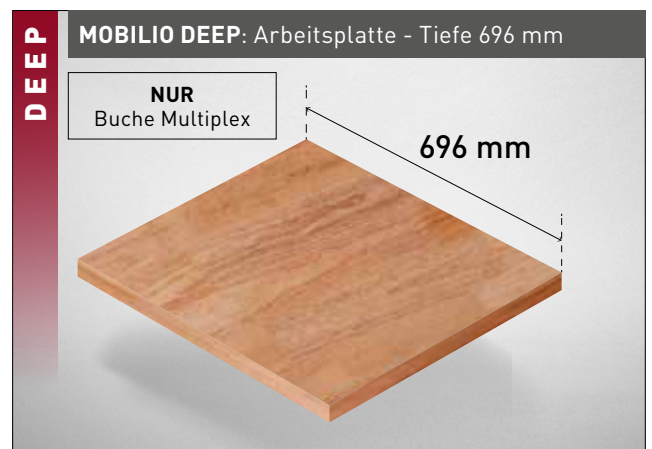
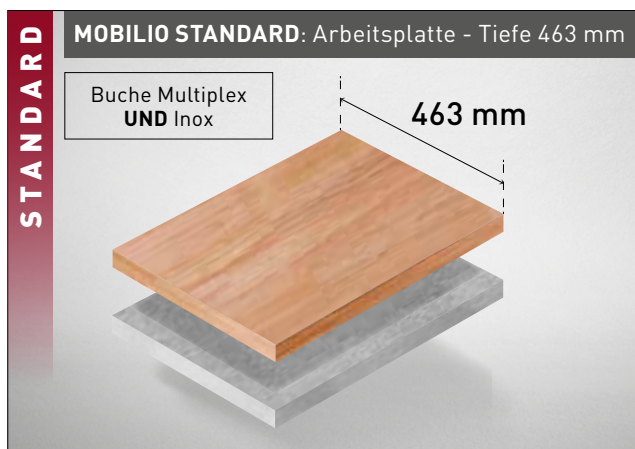



BUCHE-MULTIPLEX

- Aus mehreren Lagen Schäl furniere (mit Klebstoff verbunden)
- Furniere sind kreuzweise verlegt
- Material: Buchenholz
- Hohe Festigkeit & Formstabilität
- Natürlich Optik

EDELSTAHL 430

- Dichte: 7,70 g/cm³
- Ferritischer Stahl
- Chromgehalt von 17%
- Gute Korrosionsbeständigkeit
- Gute Polierfähigkeit
- Gute Beständigkeit gegen Wasser, Wasserdampf, Luftfeuchtigkeit
- Gute Beständigkeit gegen schwache organische und anorganische Säuren und Laugen

ARBEITSPLATTEN - TIEFE 463 MM

| Art. | Material | | ± mm (H/B/T) | (Lieferung ohne Möbel-Element) | Euro | Δ kg |
|------------|----------|-------------------------------|------------------------|--------------------------------|--------------|-------|
| 3964-08 | | Für 1 Möbel-Element | 35 × 680 × 463 | | 118,- | 8.53 |
| 3964-09 | | Für 2 Möbel-Elemente | 35 × 1361 × 463 | | 221,- | 17.18 |
| 3964-18 | | Für 3 Möbel-Elemente | 35 × 2050 × 463 | | 292,- | 24 |
| 3964-16-99 | | Für Eck-Möbel-Element 3964-16 | 35 × 864 × 463 | | 221,- | 19 |
| 3964-20 | | Für 1 Möbel-Element | 38 × 680 × 463 | | 169,- | 10.5 |
| 3964-21 | | Für 2 Möbel-Elemente | 38 × 1361 × 463 | | 293,- | 21 |
| 3964-22 | | Für 3 Möbel-Elemente | 38 × 2041 × 463 | | 387,- | 31.8 |
| 3964-23 | | Für Eck-Möbel-Element 3964-16 | 38 × 865 × 463 | | 310,- | 17.8 |

ARBEITSPLATTEN - TIEFE 696 MM

| Art. | Material | | ± mm (H/B/T) | (Lieferung ohne Möbel-Element) | Euro | Δ kg |
|-------------|----------|-------------------------------|------------------------|--------------------------------|--------------|-------|
| 3964-088 | | Für 1 Möbel-Element | 35 × 680 × 696 | | 149,- | 8.53 |
| 3964-099 | | Für 2 Möbel-Elemente | 35 × 1361 × 696 | | 249,- | 17.18 |
| 3964-188 | | Für 3 Möbel-Elemente | 35 × 2050 × 696 | | 349,- | 24 |
| 3964-16-999 | | Für Eck-Möbel-Element 3964-16 | 35 × 864 × 696 | | 279,- | 19 |

Einlagen

Art. 4903-01

PRO LINE EVA3 Steckschlüssel-Einlage 1/4", 46-tlg.

- 1/4" Umschaltknarre
- 1/4" Steckschlüssel-Einsätze (6kt.): 3.5 - 14 mm
- 1/4" Schlitz Schraubendreher-Steckschlüsseleinsätze: 4 - 6.5 mm
- 1/4" PH Schraubendreher-Steckschlüsseleinsätze: PH1 - PH3
- 1/4" PZ Schraubendreher-Steckschlüsseleinsätze: PZ1 - PZ3
- 1/4" TX Schraubendreher-Steckschlüsseleinsätze: T8 - T4
- 1/4" Innensechskant Schraubendreher-Steckschlüsseleinsätze: 3 - 8 mm
- 1/4" Bit-Adapter
- 1/4" Kardangelenk
- 1/4" Verlängerungen: 5 - 1 mm
- 1/4" Flexible Verlängerung: 15 mm
- 1/4" Gleitgriff mit Adapter
- 1/4" Steckgriff
- 1/4" Bithalter

€ 146,-



Art. 4903-02

PRO LINE EVA3 Steckschlüssel-Einlage 3/8", 32-tlg.

- 3/8" Umschaltknarre
- 3/8" Steckschlüsseleinsätze (6kt.): 8 - 24 mm
- 3/8" Steckschlüsseleinsätze, lange Ausführung (6kt.): 1 - 19 mm
- 3/8" Zündkerzen-Steckschlüsseleinsätze: 16 - 21 mm
- 3/8" Kardangelenk
- 3/8" Verlängerungen: 75 - 25 mm
- 1/2" auf 3/8" Gleitgriff-Adapter
- 3/8" auf 1/4" Adapter
- 1/4" auf 3/8" Bithalter

€ 168,-



Art. 4903-03

PRO LINE EVA3 Steckschlüssel-Einlage 1/2", 22-tlg.

- 1/2" Umschaltknarre
- 1/2" Steckschlüsseleinsätze (6kt.): 1 - 34 mm
- 1/2" Kardangelenk
- 1/2" Verlängerung: 125 - 25 mm
- 3/8" auf 1/2" Gleitgriff-Adapter

€ 189,-



Art. 4903-04

PRO LINE EVA Steckschlüssel-Einlage 1/2", 19-tlg.

- 1/2" Innensechskant Schraubendreher-Steckschlüsseleinsätze, 55 mm: 5 - 1 mm
- 1/2" Vielzahn Schraubendreher-Steckschlüsseleinsätze, 55 mm: M5 - M12
- 1/2" Innensechskant Schraubendreher-Steckschlüsseleinsätze, 1 mm: 6 - 12 mm
- 1/2" Vielzahn Schraubendreher-Steckschlüsseleinsätze, 1 mm: M5 - M1

€ 99,-

~~€ 128,-~~



Einlagen

Art. 4903-05

PRO LINE EVA3 Steckschlüssel-Einlage 1/2", 19-tlg.

- 1/2" Außen TX Steckschlüsseleinsätze: E1 - E24
- 1/2" Schraubendreher-Steckschlüsseleinsätze, 55 mm: TX T3 - T6
- 1/2" Schraubendreher-Steckschlüsseleinsätze, 1 mm: TX T3 - T55

€ 99,-

€ 129,-



Art. 4903-06

PRO LINE EVA3 Ring-Maulschlüssel-Einlage, 12-tlg.

- Schlüsselweite: 8 - 19 mm
- DIN 3113 Form A, ISO 3318, ISO 7738
- Chrom-Vanadium

€ 98,-



Art. 4903-07

PRO LINE EVA3 Ring-Maulschlüssel-Einlage, 8-tlg.

- Schlüsselweite: 5.5 - 24 mm
- DIN 3113 Form A, ISO 3318, ISO 7738
- Chrom-Vanadium

€ 118,-



Art. 4903-08

PRO LINE EVA3 Doppelringschlüssel-Einlage, 8-tlg.

- Schlüsselweite: 6 x 7 - 2 x 22 mm
- Beidseitig gekröpft 70°
- DIN 838, ISO 3318, ISO 185, ISO 114
- Chrom-Vanadium

€ 100,-



Einlagen

Art. 4903-09

PRO LINE EVA3 ERGOKRAFT Schraubendreher-Einlage, 9-tlg.

- Schlitz Schraubendreher: .8 x 4 - 1.2 x 8 mm
- PH Schraubendreher: PH1 - PH2
- Stubby Schlitz Schraubendreher: 1.1 x 6 mm
- Stubby PH Schraubendreher: PH2
- Spannungsprüfer, 12 V

€ 82,-



Art. 4903-12

PRO LINE EVA3 Sicherungsring-Zangen-Einlage, 4-tlg.

- Gerade Seegeringzange für Außenringe: A2 (DIN ISO 5254A)
- Abgewinkelte Seegeringzange für Außenringe: A21 (DIN ISO 5254B)
- Gerade Seegeringzange für Innenringe: J2 (DIN ISO 5256C)
- Abgewinkelte Seegeringzange für Innenringe: J21 (DIN ISO 5256D)
- Für Sicherungsringe von Ø 19-60 mm
- Gehärtete Spitzen

€ 98,-



Art. 4903-13

PRO LINE EVA3 Schlagwerkzeug-Einlage, 11-tlg.

- DIN Schlosserhammer: 500 g
- Schonhammer: Ø 35 mm
- Flachmeißel: 18 - 22 mm
- Splintentreiber: 2 - 8 mm
- Körner Nr. 2: 12 mm

€ 142,-



Art. 4903-15

PRO LINE EVA3 HIGHTECH Zangen-Einlage, 4-tlg.

- Kombizange, 180 mm / 7"
- Seitenschneider, 160 mm / 6.1/4"
- Flachrund-Zange, 205 mm / 8"
- Wasserpumpenzange: 240 mm / 9.1/2"

€ 169,-



Einlagen

Art. 4903-16

PRO LINE EVA3 CLICKRAFT Ratschen-Ring-Maulschlüssel-Einlage, 12-tlg.

- Schlüsselweite: 8 - 19 mm
- Hochwertiger 72 Zahn Ratschen-Mechanismus
- 5° Rückstellwinkel
- Gerade Ausführung
- 15° Maulstellung
- Hochglanz verchromt
- Chrom Vanadium

€ 209,-

~~€ 245,-~~



Art. 4903-21

PRO LINE EVA3 ERGOKRAFT Kugelkopf-T-Griff-Schraubendreher-Einlage, 7-tlg.

- Sechskant Kugelkopf-T-Griff-Schraubendreher
- Schlüsselweite: 3 - 10 mm
- Mit ergonomischem 2-Komponenten-Griff

€ 69,90

~~€ 89,-~~



Art. 4903-22

PRO LINE EVA3 ERGOKRAFT TX-T-Griff-Schraubendreher-Einlage, 7-tlg.

- TX-T-Griff-Schraubendreher
- Schlüsselweite: T10 - T40
- Mit ergonomischem 2-Komponenten-Griff

€ 95,-



Einlagen

Art. 4903-23

PRO LINE EVA3 Schneidwerkzeug-Einlage, 18-tlg.

- Messer: 9 mm
- Messer: 18 mm
- Ersatzklingen-Satz (10 Stk.): 9 mm
- Ersatzklingen-Satz (10 Stk.): 18 mm
- Metallsägebogen: 300 mm

€ 66,-



Art. 4903-24

PRO LINE EVA3 ERGOKRAFT Feilen-Einlage, 11-tlg.

- Flachstumpffeile: 320 mm
- Halbrundfeile: 320 mm
- Rundfeile: 320 mm
- Vierkantfeile: 320 mm
- Dreikantfeile: 320 mm
- Nadelfeilen-Satz

€ 69,90

~~€ 81,-~~



Art. 4903-25

PRO LINE EVA3 Gripzangen-/Bleischere-Einlage, 4-tlg.

- 10" Bleischere ERGOKRAFT, 250 mm
- 7" Gripzange, 175 mm
- 10" Gripzange, 250 mm
- 6" Klemmzange, 150 mm

€ 119,-



Art. 4903-27

PRO LINE EVA3 Winkelstiftschlüssel-Einlage, 29-tlg.

- Kugelkopf-Innensechskantschlüssel, 1,5 - 2 - 2,5 - 3 - 4 - 5 - 6 - 7 - 8 - 10 mm
- Stiftschlüssel, TX T10 - T15 - T20 - T25 - T27 - T30 - T40 - T45 - T50
- Stiftschlüssel, TX-TR T10 - T15 - T20 - T25 - T27 - T30 - T40 - T45 - T50
- Einmaulschlüssel verstellbar ERGOKRAFT, 250 mm, 0-30 mm

€ 144,-



Einlagen

Art. 4903-28

PRO LINE EVA3 EROKRAFT Zangen-Einlage, 4-tlg.

- Kneifzange: 200 mm / 8"
- Abisolierzange: 160 mm / 6.1/2"
- Abisolier- und Kabelschuhzange, 1,5 - 6 mm³
- Universalschere, 150 mm

€ 82,-

~~€ 96,-~~



Art. 4903-29

PRO LINE EVA3 Pfeifenkopfschlüssel-Einlage, 13-tlg.

- Pfeifenkopfschlüssel, Zwölfkant x Sechskant
- Schlüsselweite: 7 - 19 mm

€ 135,-

~~€ 153,-~~



Art. 4903-30

PRO LINE EVA3 Pfeifenkopfschlüssel-Einlage, 4-tlg.

- Pfeifenkopfschlüssel, Zwölfkant x Sechskant
- Schlüsselweite: 20 - 24 mm

€ 92,-

~~€ 119,-~~



Art. 4903-31

PRO LINE EVA3 Pfeifenkopfschlüssel-Einlage, 3-tlg.

- Pfeifenkopfschlüssel, Zwölfkant x Sechskant
- Schlüsselweite: 27 - 32 mm

€ 124,-

~~€ 158,-~~



Kombi Einlagen

Art. 105.515.002

PRO LINE COMPLETO EVA Werkzeug-Zusammenstellung, 24-tlg.



| Art. | Platte | Preis € | | |
|-------------|---------|---|-------|------------------|
| 105.515.002 | 4903-06 | PRO LINE EVA3 Ring-Maulschlüssel-Einlage, 12-tlg. | 269,- | 334,- |
| | 4903-07 | PRO LINE EVA3 Ring-Maulschlüssel-Einlage, 8-tlg. | | |
| | 4903-11 | PRO LINE EVA3 ERGOKRAFT Zangen-Einlage, 4-tlg. | | |

Art. 105.515.003

PRO LINE COMPLETO EVA Werkzeug-Zusammenstellung, 40-tlg.



| Art. | Platte | Preis € | | |
|-------------|---------|---|-------|------------------|
| 105.515.003 | 4903-13 | PRO LINE EVA3 Schlagwerkzeug-Einlage, 11-tlg. | 229,- | 289,- |
| | 4903-23 | PRO LINE EVA3 Schneidwerkzeug-Einlage, 18-tlg. | | |
| | 4903-24 | PRO LINE EVA3 ERGOKRAFT Feilen-Einlage, 11-tlg. | | |

Einzelemente

Zum Zusammenstellen nach eigenem Bedarf. Freistehende Konstruktion, keine Befestigungen notwendig und daher sehr flexibel aufstellbar. Jedes Modul ist einzeln bestellbar. Kugelgelagerte Schubladen in verschiedenen Höhen, mit Zentralverriegelung und einzeln verriegelbar.

Mit unserer One-Key-Lösung besteht die Möglichkeit, nachträglich alle Schlösser mit der gleichen Schlossnummer umzubauen, damit nur noch ein Schlüssel gebraucht wird.

Als Arbeitsplatte können je nach Anwendungsbereich verschiedene Modelle ausgewählt werden: Buche Multiplex/Holz | Edelstahl 430.

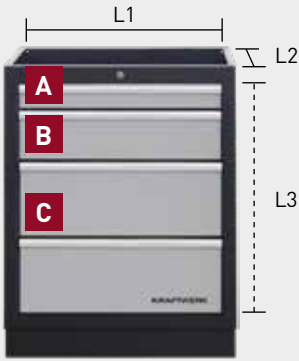

Schubladenmasse von:

- 3964-04 (2C+1B+1A)
- 3964-05 (4B+1A)
- 3964-13 (9A)
- 3964-14 (7A+1B)
- 3964-15 (6A+1B)
- 3964-28 (1A+1C)

| | L1 (mm) | L2 (mm) | L3 (mm) |
|----------|---------|---------|---------|
| A | 560 | 404 | 58 |
| B | 560 | 404 | 138 |
| C | 560 | 404 | 207 |



Unterschrank 2-türig, inklusive 1 Tablar

| Art. | Abmessung Gewicht | Preis € |
|----------------|---|---------------------------------|
| 3964-03 | H 910 x B 680 x T 458 mm Δ 29.4 kg | 389,- / 439,- |



Unterschrank, 4 kugelgelagerte Schubladen mit Vollauszug



| Art. | Abmessung Gewicht | Preis € |
|----------------|---|---------------------------------|
| 3964-04 | H 910 x B 680 x T 458 mm Δ 46.7 kg | 559,- / 630,- |



Unterschrank, 5 kugelgelagerte Schubladen mit Vollauszug



| Art. | Abmessung Gewicht | Preis € |
|----------------|---|---------------------------------|
| 3964-05 | H 910 x B 680 x T 458 mm Δ 49.3 kg | 599,- / 674,- |



Unterschrank mit Abfalleimer und Putzrollen-Halterung



| Art. | Abmessung Gewicht | Preis € |
|----------------|---|---------------------------------|
| 3964-11 | H 910 x B 680 x T 458 mm Δ 37 kg | 479,- / 541,- |



Unterschrank, 9 kugelgelagerte Schubladen mit Vollauszug



| Art. | Abmessung Gewicht | Preis € |
|----------------|---|---------------------------------|
| 3964-13 | H 910 x B 680 x T 458 mm Δ 55 kg | 649,- / 732,- |



Unterschrank, 8 kugelgelagerte Schubladen mit Vollauszug



| Art. | Abmessung Gewicht | Preis € |
|----------------|---|---------------------------------|
| 3964-14 | H 910 x B 680 x T 458 mm Δ 52.5 kg | 609,- / 687,- |

Roll-Unterschrank,
7 kugelgelagerte Schubladen
mit Vollauszug

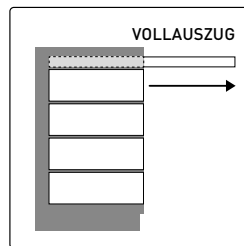
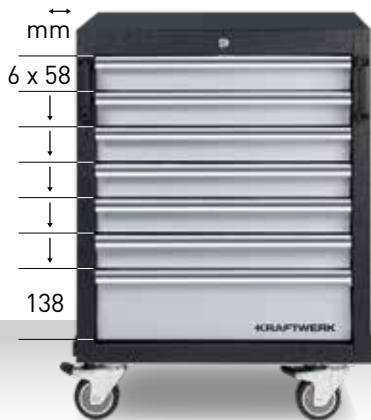

| Art. | Abmessung Gewicht | Preis € |
|---------|------------------------------------|---------------------------------|
| 3964-15 | H 646 x B 862 x T 458 mm ⚖ 51 kg | 649,- / 732,- |

Unterschrank für Kabel- und
Schlauchaufroller, 2 kugelgelagerte
Schubladen mit Vollauszug

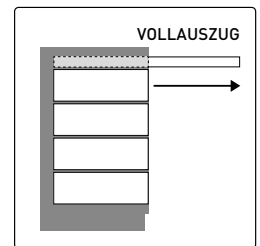
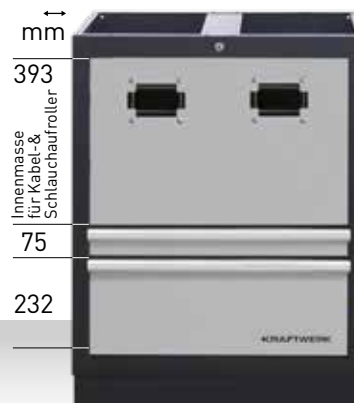

| Art. | Abmessung Gewicht | Preis € |
|---------|------------------------------------|---------------------------------|
| 3964-28 | H 910 x B 680 x T 458 mm ⚖ 40 kg | 529,- / 590,- |

Eck-Schrankmöbel,
1-türig,
inklusive 1 Tablar



| Art. | Abmessung Gewicht | Preis € |
|---------|------------------------------------|---------------------------------|
| 3964-16 | H 910 x B 864 x T 458 mm ⚖ 42 kg | 719,- / 807,- |

Eck-Oberschrank
mit Gasfederung



| Art. | Abmessung Gewicht | Preis € |
|---------|------------------------------------|---------------------------------|
| 3964-25 | H 350 x B 865 x T 281 mm ⚖ 21 kg | 389,- / 439,- |

Oberschrank
mit Gasfederung



| Art. | Abmessung Gewicht | Preis € |
|---------|------------------------------------|---------------------------------|
| 3964-01 | H 350 x B 680 x T 281 mm ⚖ 10 kg | 179,- / 204,- |



Oberschrank mit Rolladen



| Art. | Abmessung Gewicht | Preis € |
|---------|-------------------------------------|---------------------------------|
| 3964-19 | H 350 x B 680 x T 281 mm ⚖ 8.4 kg | 149,- / 164,- |



Oberschrank, 2-türig, inklusive 1 x Fachboden



| Art. | Abmessung Gewicht | Preis € |
|---------|------------------------------------|---------------------------------|
| 3964-27 | H 680 x B 680 x T 300 mm ⚖ 16 kg | 249,- / 281,- |

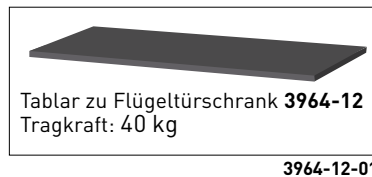
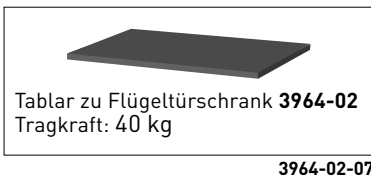

Hochschrank, inklusive 4 Tablare



| Art. | Abmessung Gewicht | Preis € |
|------------|-------------------------------------|---------------------------------|
| 3964-02 | H 2000 x B 600 x T 458 mm ⚖ 53 kg | 649,- / 734,- |
| 3964-02-07 | H 20 x B 590 x T 430 mm ⚖ 0.30 kg | 37,- |



Flügeltürschrank, inklusive 4 Tablare



| Art. | Abmessung Gewicht | Preis € |
|------------|-------------------------------------|---------------------------------|
| 3964-12 | H 2000 x B 915 x T 458 mm ⚖ 74 kg | 859,- / 966,- |
| 3964-12-01 | H 20 x B 905 x T 430 mm ⚖ 0.60 kg | 57,- |

Einzelemente

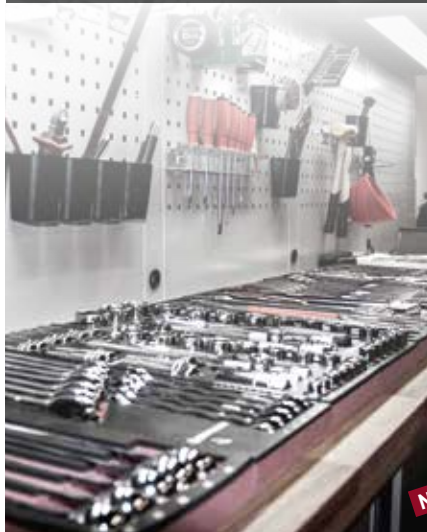

MOBILIO Konsole für Arbeitsplattenerweiterung **NEU**

Passend für sämtliche Mobilio Unterschränke, nur in Kombination mit erweiterten Arbeitsflächen mit 696 mm Tiefe verwendbar.
Pulverbeschichtet in schwarz-matt. Lieferumfang 1 Stk.

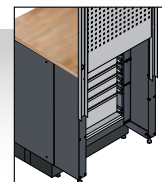

| Art. | Gewicht | Preis € |
|--------------------|---------|--------------|
| NEU 3964-EX | ∅ 3 kg | 79,90 |

1
PC.

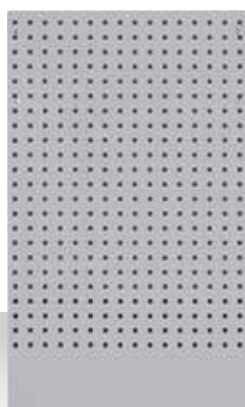

MOBILIO Lochwand mit Vierkantlochung

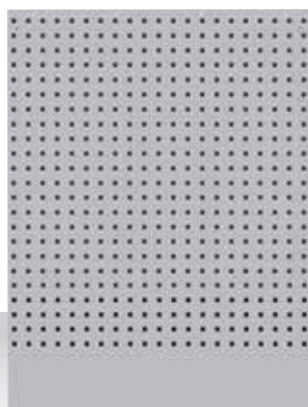

Lochwand mit Vierkantlochung für 3964-16



| Art. | Abmessung Gewicht | Preis € |
|----------------|-------------------------------------|-------------|
| 3964-29 | H 1052 x B 615 x T 24 mm ∅ 5.3 kg | 90,- |
| 3964-30 | H 1052 x B 800 x T 24 mm ∅ 6.7 kg | 95,- |



für Eck-Kombinationen



| Art. | Beschreibung | Preis € |
|-------------------|--|-------------|
| 3964-03-07 | One-Key-Solution (Schloss 90°) für Art. 3964-02 3964-03 3964-12 3964-16 3964-27 | 6,40 |
| 3964-04-10 | One-Key-Solution (Schloss 180°) für Art. 3964-04 3964-05 3964-13 3964-14 3964-15 3964-28 | 6,40 |

| Art. | Beschreibung Abmessung | Preis € |
|----------------------------|--|--------------|
| 3964-24 1 | Verbindungsstange durch 2 Elemente H 1420 x B 65 x T 30 mm | 47,70 |
| 3964-07 2 | Verbindungsstange durch 2 Elemente mit Kabelöffnung H 1420 x B 65 x T 30 mm | 47,70 |
| 3964-10 3 | Verbindungsstange für Aussenrahmen H 1420 x B 32.5 x T 30 mm | 18,10 |

Zubehör für Lochwände



| Art. | Beschreibung Abmessung Gewicht | Preis € | |
|--------|--|---------|-------|
| 2949-1 | Kunststoff-Magnet-Schale, rot, Ø 150 mm ⚖ 360 g | 9,70 | 12,60 |
| 2949-2 | Kunststoff-Magnet-Schale, grau, Ø 150 mm ⚖ 360 g | 9,70 | 12,60 |
| 2949-3 | Kunststoff-Magnet-Schale, grün, Ø 150 mm ⚖ 360 g | 9,70 | 12,60 |



| Art. | Beschreibung Abmessung | Preis € |
|------------|--|---------|
| 3964-29-01 | Ablagefach für Dosen H 100 x B 330 x T 100 mm | 28,70 |



| Art. | Beschreibung Abmessung Gewicht | Preis € | |
|-------------|--|---------|------|
| 145.111.035 | Werkzeughalter, senkrecht Hakenende 35 mm ⚖ 34 g | 2,10 | 3,70 |
| 145.111.070 | Werkzeughalter, senkrecht Hakenende 70 mm ⚖ 46 g | 2,40 | 3,70 |
| 145.111.135 | Werkzeughalter, senkrecht Hakenende 135 mm ⚖ 56 g | 3,40 | 4,10 |



| Art. | Beschreibung Abmessung | Preis € |
|------------|--|---------|
| 3964-29-11 | Halteung für Kunststoffboxen H 54 x B 440 x T 15,5 mm | 6,40 |



| Art. | Beschreibung Abmessung Gewicht | Preis € | |
|-------------|---|---------|------|
| 145.112.035 | Werkzeughalter doppelt, senkrecht Hakenende 35 mm ⚖ 76 g | 3,40 | 6,20 |
| 145.112.050 | Werkzeughalter doppelt, senkrecht Hakenende 50 mm ⚖ 90 g | 3,40 | 6,20 |
| 145.112.075 | Werkzeughalter doppelt, senkrecht Hakenende 75 mm ⚖ 90 g | 3,50 | 6,20 |
| 145.112.150 | Werkzeughalter doppelt senkrecht Hakenende 150 mm ⚖ 98 g | 3,50 | 8,90 |



| Art. | Beschreibung Abmessung | Preis € |
|------------|---|---------|
| 3964-29-14 | Kunststoffbox blau H 75 x B 105 x T 140 mm | 7,20 |
| 3964-29-15 | Kunststoffbox blau H 125 x B 140 x T 220 mm | 16,80 |
| 3964-29-16 | Kunststoffbox blau H 125 x B 140 x T 270 mm | 18,90 |



| Art. | Beschreibung Abmessung Gewicht | Preis € | |
|-------------|---|---------|------|
| 145.125.035 | Zangenhalter B 35 x T 20 mm ⚖ 62 g | 3,50 | 6,20 |
| 145.125.075 | Zangenhalter B 75 x T 20 mm ⚖ 62 g | 3,60 | 7,20 |

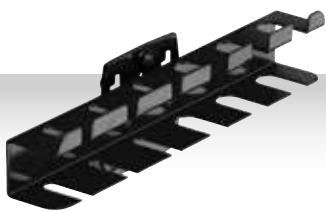

| Art. | Beschreibung Abmessung Gewicht | Preis € | |
|-------------|--|---------|-------|
| 145.129.200 | Schraubendreherhalter für 6 Schraubendreher B 200 x T 30 mm ⌀ 200 g | 6,80 | 20,70 |
| 145.129.390 | Schraubendreherhalter für 12 Schraubendreher B 390 x T 30 mm ⌀ 400 g | 9,80 | 29,20 |

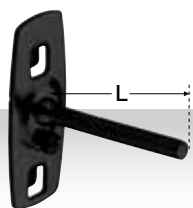

| Art. | Beschreibung Abmessung Gewicht | Preis € | |
|-------------|--|---------|------|
| 145.100.050 | Werkzeughaken, mit geradem Dorn L 50 mm Ø 6 mm ⌀ 34 g | 1,90 | 2,30 |
| 145.100.102 | Werkzeughaken, mit geradem Dorn L 102 mm Ø 6 mm ⌀ 46 g | 2,60 | 3,10 |
| 145.100.150 | Werkzeughaken, mit geradem Dorn L 150 mm Ø 6 mm ⌀ 56 g | 3,10 | 3,80 |

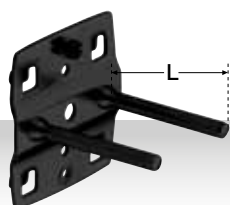

| Art. | Beschreibung Abmessung Gewicht | Preis € | |
|-------------|---|---------|------|
| 145.110.050 | Werkzeughalter, doppelt, gerader Dorn L 50 mm Ø 6 mm ⌀ 74 g | 3,40 | 5,20 |
| 145.110.102 | Werkzeughalter, doppelt, gerader Dorn L 102 mm Ø 6 mm ⌀ 98 g | 3,50 | 6,30 |
| 145.110.150 | Werkzeughalter, doppelt, gerader Dorn L 150 mm Ø 6 mm ⌀ 118 g | 3,50 | 6,30 |



| Art. | Beschreibung Abmessung Gewicht | Preis € | |
|-------------|--|---------|------|
| 145.121.040 | Schräghaken L1 15 x L2 35 mm Ø 6 mm ⌀ 34 g | 2,10 | 4,10 |



| Art. | Beschreibung Abmessung Gewicht | Preis € | |
|-------------|------------------------------------|---------|-------|
| 145.126.060 | Maschinenhalter Ø 60 mm ⌀ 72 g | 4,80 | 15,50 |
| 145.126.080 | Maschinenhalter Ø 80 mm ⌀ 80 g | 5,60 | 16,60 |



| Art. | Beschreibung Abmessung Gewicht | Preis € | |
|-------------|---|---------|-------|
| 145.129.227 | Schraubenschlüsselhalter für 10 Schlüssel H 75-145 x T 220 mm ⌀ 480 g | 13,90 | 29,20 |



| Art. | Beschreibung Abmessung Gewicht | Preis € | |
|-------------|---|---------|-------|
| 145.130.200 | Bohrerhalter Mit 14 Löchern: je 2x Ø 3.0-4.2-6.5-7.5-8.5-16.5 mm je 1x Ø 10.5-12.5 mm B 200 x T 28 mm ⌀ 200 g | 6,90 | 20,70 |
| 145.130.390 | Bohrerhalter Mit 28 Löchern: je 4x Ø 3.2-4.2-6.5-7.5-8.5-16.5 mm je 2x Ø 10.5-12.5 mm B 390 x T 28 mm ⌀ 400 g | 12,90 | 36,40 |

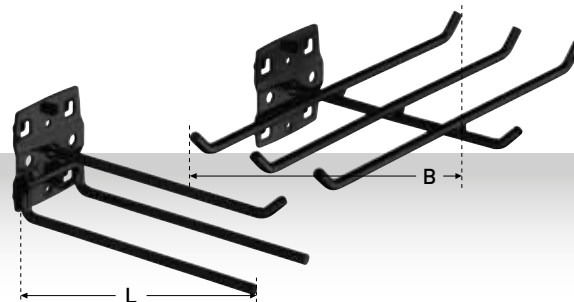

| Art. | Beschreibung Abmessung Gewicht | Preis € | |
|-------------|--|---------|-------|
| 145.113.045 | Werkzeughalter, 3-fach B 45 x L 150 mm Ø 6 mm ⌀ 170 g | 5,50 | 14,50 |
| 145.113.140 | Werkzeughalter, 6-fach B 240 x L 140 mm Ø 6 mm ⌀ 256 g | 8,50 | 30,20 |

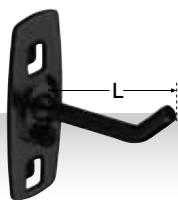

| Art. | Beschreibung Abmessung Gewicht | Preis € | |
|-------------|---|---------|------|
| 145.120.050 | Werkzeughaken mit schrägem Hakenende L 50 mm Ø 6 mm ⚖ 34 g | 2,10 | 3,70 |
| 145.120.100 | Werkzeughaken mit schrägem Hakenende L 100 mm Ø 6 mm ⚖ 46 g | 2,90 | 4,10 |
| 145.120.150 | Werkzeughaken mit schrägem Hakenende L 150 mm Ø 6 mm ⚖ 56 g | 3,40 | 4,10 |
| 145.120.200 | Werkzeughaken mit schrägem Hakenende L 200 mm Ø 6 mm ⚖ 68 g | 3,50 | 4,70 |

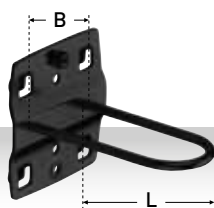

| Art. | Beschreibung Abmessung Gewicht | Preis € | |
|-------------|------------------------------------|---------|------|
| 145.124.027 | Rundhalter B 27 x L 65 mm ⚖ 68 g | 2,90 | 8,30 |



► Bitte paarweise bestellen

| Art. | Beschreibung Abmessung Gewicht | Preis € | |
|-------------|---|---------|-------|
| 145.127.060 | Rohrhalter W 35 mm Ø 60 mm ⚖ 114 g | 4,80 | 15,50 |
| 145.127.100 | Rohrhalter W 35 mm Ø 100 mm ⚖ 156 g | 5,60 | 16,60 |



| Art. | Beschreibung Abmessung Gewicht | Preis € | |
|-------------|--|---------|-------|
| 198.005.102 | Aufhängeboxen, 5 Stück H 90 x B 75 x T 50 mm | 19,80 | 38,20 |

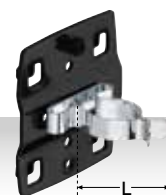

| Art. | Beschreibung Abmessung Gewicht | Preis € | |
|-------------|---|---------|-------|
| 145.123.025 | Werkzeugklemme, grosse Grundplatte L 25 mm Ø 25 mm ⚖ 58 g | 3,50 | 8,30 |
| 145.123.028 | Werkzeugklemme, grosse Grundplatte L 28 mm Ø 28 mm ⚖ 60 g | 3,50 | 9,30 |
| 145.123.032 | Werkzeugklemme, grosse Grundplatte L 32 mm Ø 23 mm ⚖ 64 g | 3,50 | 10,30 |



| Art. | Beschreibung Abmessung Gewicht | Preis € | |
|-------------|--|---------|------|
| 145.122.006 | Werkzeugklemme, einfach Ø 6 mm ⚖ 24 g | 3,50 | 4,70 |
| 145.122.010 | Werkzeugklemme, einfach Ø 10 mm ⚖ 25 g | 3,50 | 5,10 |
| 145.122.013 | Werkzeugklemme, einfach Ø 13 mm ⚖ 26 g | 3,50 | 5,10 |
| 145.122.016 | Werkzeugklemme, einfach Ø 16 mm ⚖ 27 g | 3,50 | 5,10 |
| 145.122.019 | Werkzeugklemme, einfach Ø 19 mm ⚖ 28 g | 3,50 | 5,10 |

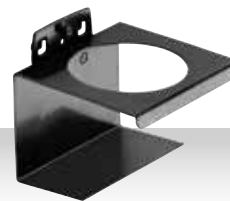

| Art. | Beschreibung Abmessung Gewicht | Preis € | |
|-------------|---|---------|------|
| 145.137.001 | Werkzeughalter für Runddosen W 100 mm Ø 70 mm ⚖ 200 g | 6,90 | 25,- |



| Art. | Beschreibung Abmessung Gewicht | Preis € | |
|-------------|---|---------|------|
| 145.138.350 | Ablageplatte B 350 x T 125 mm ⚖ 600 g | 9,90 | 25,- |
| 145.138.445 | Ablageplatte B 445 x T 150 mm ⚖ 900 g | 12,50 | 35,- |



» Bitte paarweise bestellen

| Art. | Beschreibung Abmessung Gewicht | Preis € | |
|-------------|--|---------|------------------|
| 145.128.080 | Sägenhalter für 4 Sägen W 52 x T 80 mm ⚖ 85 g | 3,50 | 14,50 |



| Art. | Beschreibung Abmessung Gewicht | Preis € | |
|-------------|---|---------|-----------------|
| 145.131.200 | Innensechskanthalter für 9 Sechskant-Winkelschraubendreher B 200 x T 73 mm ⚖ 220 g | 7,90 | 26,- |



| Art. | Beschreibung Abmessung Gewicht | Preis € | |
|-------------|---|---------|-----------------|
| 145.135.150 | Kombinationshalter 2-tlg B 60 x L 150 mm ⚖ 400 g | 11,90 | 50,- |

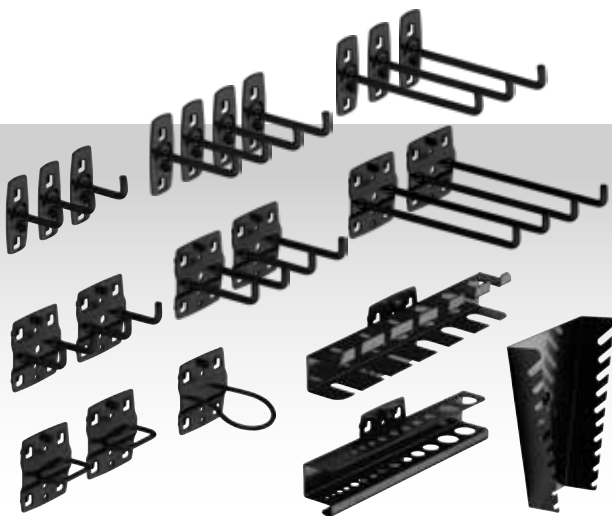

| Art. | Beschreibung | Preis € | |
|-------------|-------------------------------|---------|------------------|
| 145.100.900 | Werkzeughalter-Set, 22-teilig | 55,- | 74,30 |



| Art. | Beschreibung Abmessung Gewicht | Preis € | |
|-------------|--|---------|------------------|
| 145.132.150 | Bit-Halter für 7 Bits B 150 x T 35 mm ⚖ 200 g | 4,40 | 20,70 |



| Art. | Beschreibung Abmessung Gewicht | Preis € | |
|-------------|---|---------|------------------|
| 145.133.390 | Steckschlüsselhalter für 12 Steckschlüssel B 390 x T 30 mm ⚖ 500 g | 12,90 | 36,40 |



| Art. | Beschreibung Abmessung Gewicht | Preis € | |
|-------------|---|---------|------------------|
| 145.134.340 | Werkzeughalter zum Selbstbohren B 325 x H 55 x T 135 mm ⚖ 1100 g | 29,- | 43,70 |



| Art. | Beschreibung | Preis € |
|-------------|--|---------|
| 145.100.800 | Mobilio M10 Stellfüße (4 Stück in 1 Beutel) | 23,- |



Sonstiges Zubehör



LED-Unterbauleuchten

- Flexibel einsetzbar (Magnet- oder Bügelhalterung)
- In Serie zusammenschaltbar
- Ein/Aus-Schalter

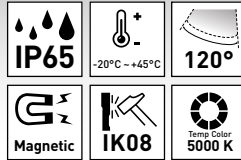

| Art. | Abmessung Gewicht | Preis € | |
|-----------|--|---------|-------|
| 32077-60 | 20 W, 120 SMD, 1800 Lumen H 124 x B 590 x T 43 mm ⚖ 1.2 kg | 114,- | 148,- |
| 32077-120 | 40 W, 240 SMD, 3600 Lumen H 124 x B 1200 x T 43 mm ⚖ 2.3 kg | 172,- | 196,- |



Werkbänke

- Mit höhenverstellbaren Stellfüßen
- 30 mm dicke Multiplexplatte, spritzwasserfest, schmutzabweisend und weitgehend unempfindlich gegen Öl und Fett
- Max. Belastbarkeit 150 kg

| Art. | Abmessung Gewicht | Preis € | |
|------|---|---------|--|
| 7526 | H min. 880 - max. 930 x B 1600 x T 600 mm ⚖ 54 kg | 381,- | |
| 7527 | H min. 880 - max. 930 x B 1600 x T 800 mm ⚖ 66 kg | 445,- | |



Auto-Druckluft-Schlauchaufroller 15+1 m

- Gehäuse schwenkbar bis 180°
- Mit automatischer Rückholfeder und Arretierungssystem
- Gehäuse-Material: PP (Polypropylen)
- Hybrid-Polymer armierter Schlauch und weitgehend unempfindlich gegen Öl und Fett

| Art. | Abmessung Gewicht | Preis € | |
|-------|---|---------|-------|
| 31041 | Passend zu Unterschrank 3964-28 (S.14) H 370 x B 320 x T 180 mm ⚖ 5.5 kg | 142,- | 158,- |



Stahl-Schraubstock

- Kompaktes Design
- Einstellbar
- Induktionsgehärtete Gleitfläche
- Gehärtete und gerändelte Rohrgreifbacken
- Geschützte Trapezspindel

| Art. | Abmessung Gewicht | Preis € | |
|------|--|---------|--|
| 2961 | L1 100 x L2 120 x L3 65 mm ⚖ 7.5 kg | 158,- | |
| 2962 | L1 125 x L2 140 x L3 70 mm ⚖ 11 kg | 196,- | |
| 2963 | L1 150 x L2 170 x L3 80 mm ⚖ 14.5 kg | 232,- | |
| 2964 | L1 200 x L2 200 x L3 90 mm ⚖ 20.5 kg | 312,- | |

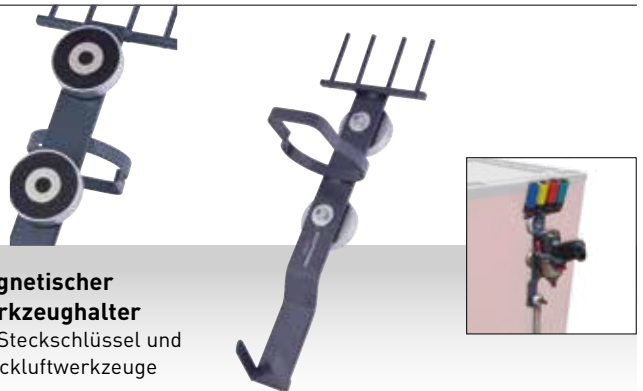

Magnetischer Werkzeughalter

für Steckschlüssel und Druckluftwerkzeuge

| Art. | Abmessung Gewicht | Preis € | |
|------|-------------------------------------|---------|-------|
| 3929 | H 400 x B 130 x T 150 mm ⚖ 2.1 kg | 89,- | 105,- |

Einsatzboxen für Schubladen

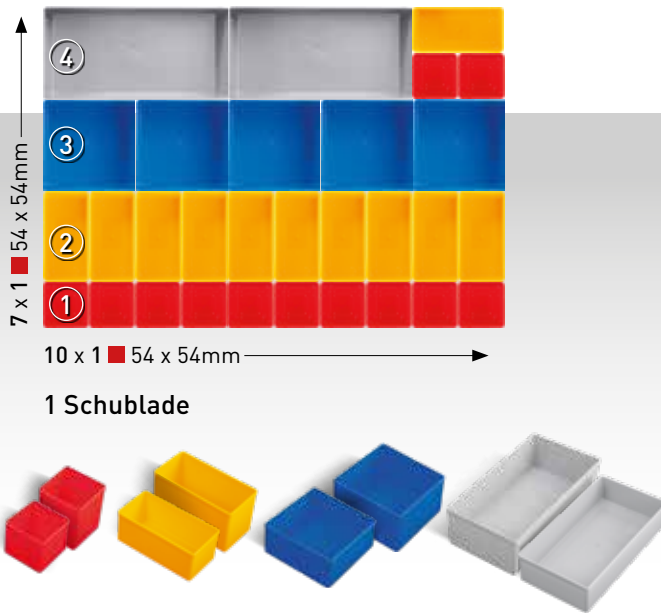

| Art. | Beschreibung Abmessung | Preis € |
|-------------|---|---------|
| 198.000.018 | Einsatzbox Nr. 1 H 45 x B 54 x T 54 mm | 1,10 |
| 198.000.022 | Einsatzbox Nr. 1 H 63 x B 54 x T 54 mm | 1,40 |
| 198.000.019 | Einsatzbox Nr. 2 H 45 x B 108 x T 54 mm | 1,50 |
| 198.000.023 | Einsatzbox Nr. 2 H 63 x B 108 x T 54 mm | 1,90 |
| 198.000.020 | Einsatzbox Nr. 3 H 45 x B 108 x T 108 mm | 2,30 |
| 198.000.024 | Einsatzbox Nr. 3 H 63 x B 108 x T 108 mm | 2,80 |
| 198.000.021 | Einsatzbox Nr. 4 H 45 x B 108 x T 216 mm | 3,40 |
| 198.000.025 | Einsatzbox Nr. 4 H 63 x B 108 x T 216 mm | 4,60 |

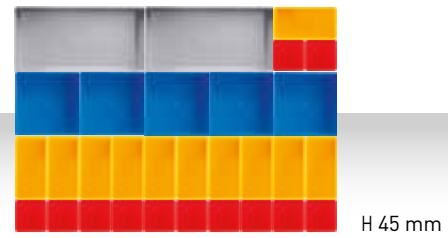

| Art. | Beschreibung | Preis € |
|-------------|-----------------------------|-----------------------|
| 198.001.001 | Einsatzboxen-Set, 30-teilig | 29,- 42,40 |



| Art. | Beschreibung | Preis € |
|-------------|-----------------------------|-----------------------|
| 198.001.002 | Einsatzboxen-Set, 21-teilig | 27,- 36,10 |



| Art. | Beschreibung | Preis € |
|-------------|-----------------------------|-----------------------|
| 198.001.003 | Einsatzboxen-Set, 23-teilig | 27,- 37,10 |

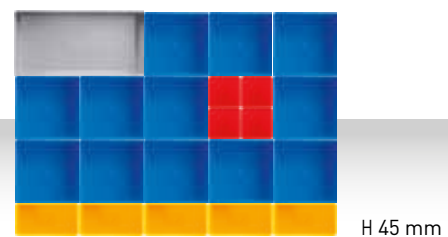

| Art. | Beschreibung | Preis € |
|-------------|-----------------------------|-----------------------|
| 198.001.004 | Einsatzboxen-Set, 22-teilig | 27,- 37,10 |

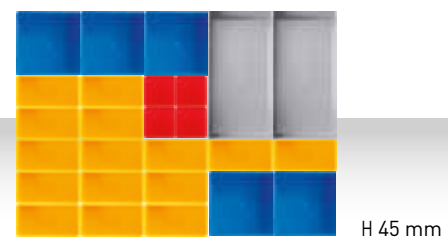

| Art. | Beschreibung | Preis € |
|-------------|-----------------------------|-----------------------|
| 198.001.005 | Einsatzboxen-Set, 26-teilig | 28,- 37,10 |

Zubehör



| Art. | Beschreibung Abmessung Gewicht | Preis € | |
|-------------|---|---------|-----------------|
| 145.143.010 | Papierrollenhalter H 150 x B 300 x T 220 mm ⚖ 1.6 kg | 55,- | 62,- |



| Art. | Beschreibung Abmessung Gewicht | Preis € | |
|-------------|---|---------|------------------|
| 145.143.011 | Ablagefach H 60 x B 215 x T 85 mm ⚖ 0.5 kg | 13,90 | 18,90 |



| Art. | Beschreibung Abmessung Gewicht | Preis € | |
|-------------|---|---------|------------------|
| 145.143.012 | Ablagefach mit Griff für 8 Dosen H 100 x B 300 x T 160 mm ⚖ 2.5 kg | 89,- | 101,- |



| Art. | Beschreibung Abmessung Gewicht | Preis € | |
|-------------|---|---------|-----------------|
| 145.143.013 | Papierkorb H 300 x B 300 x T 160 mm ⚖ 3.5 kg | 49,- | 59,- |

KRAFTWERK Spülbecken

Art. 150.500.002

Spülbecken aus rostfreiem Stahl (AIS304) mit Unterschrank und Rückwand

- 1 x Art. 150.000.011 Spülbecken mit Armatur
- 1 x Art. 808.100.101 Desinfektionsspender
- 1 x Art. 808.100.102 Seifenspender
- 1 x Art. 808.100.201 Papierrollenspender
- 1 x Art. 808.100.301 Rückwand aus Edelstahl L 24 x B 615 x H 1052 mm | ⚖ 5,3 kg
- 1 x Art. 3964-03 Mobilio Unterschrank 2-türig, inkl. 1 Regalboden L 458 x B 680 x H 910 mm | ⚖ 29,4 kg
- 2 x Art. 3964-10 Mobilio Zier-Seitenstück L 30 x B 32,5 x H 1420 mm



Waschbecken, Armatur, Seifenspender, Desinfektionsmittelspender, Papierrollenspender und 2-türiger Werkzeugschrank



Für mehr Hygiene am Arbeitsplatz



Kompakt und einfach zum Einbauen



Mit integriertem Sensor für noch mehr Hygiene



Die perfekte Ergänzung zu den Mobilio Elementen



Schrank für Hygieneartikel



€ 2.000,-

~~€ 2.580,-~~

Zubehör für Mobilio Spülbecken Auch einzeln erhältlich

Art. 808.100.102

Kontaktloser Edelstahl-Seifenspender für Wandmontage

- Berührungsfreier Spender
- Edelstahl 0,8 mm
- Kapazität 0,8 Liter

B 106 x H 300 x T 105 mm | ⚖ 1,38 kg



€ 229,-

Art. 808.100.201

Papierrollenkasten für Wandmontage

- Für Papierrollen: Ø max. 190 mm / Höhe max. 250 mm
- Edelstahl 0,8 mm
- Integrierte Abreisskante

B 202 x H 339 x T 215 mm | ⚖ 2,74 kg



€ 239,-

Art. 808.100.101

Kontaktloser Edelstahl-Desinfektionsmittelspender, Wand

- Berührungsfreier Spender
- Edelstahl 0,8 mm
- Kapazität 0,8 Liter

B 112 x H 300 x T 105 mm | ⚖ 1,38 kg



€ 229,-



Art. 150.500.003

Spülbecken aus rostfreiem Stahl (AISI 304) mit Unterschrank und Rückwand mit Vierkantlochung

- 1 x Art. 150.000.011 Spülbecken mit Armatur
- 1 x Art. 3964-29 Rückwand mit Vierkantlochung
L 24 x B 615 x H 1052 mm | ⚖ 5.3 kg
- 1 x Art. 3964-03 Mobilio Unterschrank 2-türig, inkl. 1 Regalboden
L 458 x B 680 x H 910 mm | ⚖ 29.4 kg
- 2 x Art. 3964-10 Mobilio Zier-Seitenstück Lochwände
L 30 x B 32.5 x H 1420 mm
- Spülbecken bei Lieferung montiert

€ 1.199,-
~~€ 1.520,-~~

MOBILIO WEB-KONFIGURATOR

AKTUELL
HIGHEND 3D
MOBILIO WEB-
KONFIGURATOR

Besuchen Sie uns auf unserer Homepage unter mobilio-configurator.kraftwerktools.com

best of
swiss
web

usability
marketing
digital commerce
bronze 2019

Modell- und Preisänderungen sowie Verfügbarkeit vorbehalten
Gültigkeitsdauer **01.02.2024 - 31.01.2025**

Preise in € exkl. MwSt

Distribution: KRAFTWERK Deutschland GmbH
Telefon +49 (0)40 855 99 76 0
Fax +49 (0)40 855 99 76 09
info.de@kraftwerktools.com

Art. 903.071.005

Ihr Fachhändler: