

KRAFTWERK®

FAVORITE TOOLS SINCE 1979

Arredamento modulare da officina 2024

Valido dal 01.02.2024 al 31.01.2025





KRAFTWERK è un'azienda svizzera che produce utensili artigianali di alta qualità, carrelli da officina e attrezzature per officina. Dal 1979, questa impresa a conduzione familiare ha avuto successo in settori attraenti come l'automotive, l'agricoltura, l'edilizia e l'industria, nonché nell'hobby dell'artigianato.

L'arredamento per **officina Mobilo di Kraftwerk offre una soluzione di alta qualità che soddisfa le esigenze individuali** dei nostri clienti in ogni aspetto. Che tu sia un appassionato o un artigiano professionale, con l'officina Mobilo hai la possibilità di ottimizzare il tuo ambiente di lavoro e lavorare in modo efficiente.

Il nostro arredamento per officina Mobilo è un **sistema modulare** che può essere assemblato in base alle tue esigenze. Dalla profondità dei piani di lavoro al materiale, alle combinazioni di moduli e agli inserti, hai il pieno controllo.

Il nostro **configuratore web 3D online** ti consente di pianificare facilmente la tua officina desiderata da casa o presso il rivenditore. Con questo strumento interattivo, puoi visualizzare e creare la tua officina preferita.

Attraverso **prodotti innovativi e sostenibili, KRAFTWERK mira a offrire la migliore soluzione per ogni esigenza** e a garantire il suo successo nel lungo termine. I valori aziendali di KRAFTWERK attribuiscono grande importanza ai partenariati e alla soddisfazione dei clienti. L'azienda si impegna a sviluppare utensili che diventino i preferiti di ogni artigiano.

L'azienda continuerà a **sviluppare e produrre soluzioni innovative** per ampliare ulteriormente la sua posizione nel settore degli utensili.

Benvenuti in Mobilio Deep L'innovativa soluzione per la vostra officina!



Kraftwerk presenta con orgoglio **l'ultima evoluzione/espansione**, disponibile dalla fine del 2023: **superfici di lavoro profonde** per un'officina Mobilio più personalizzata/flessibile.

Queste nuove superfici di lavoro, realizzate in pregiato legno di faggio, offrono all'utente il **vantaggio decisivo di uno spazio di lavoro più profondo**.

Con **dimensioni** di H 2000 x L x P **696 mm**, creano un **ambiente di lavoro spazioso e confortevole**.

Il montaggio facile avviene senza sforzo in combinazione con i mobili base standard grazie all'uso di staffe di estensione.

Scoprite le **varie possibilità di combinazione** presentate nel nostro catalogo e **ottimizzate i vostri flussi di lavoro** con Mobilio Deep!

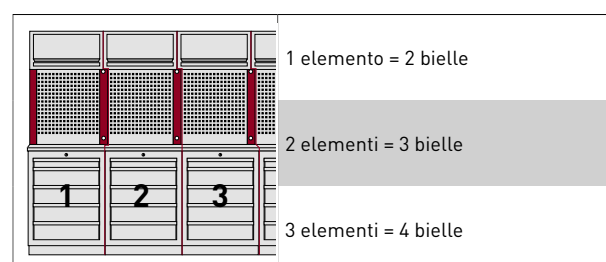
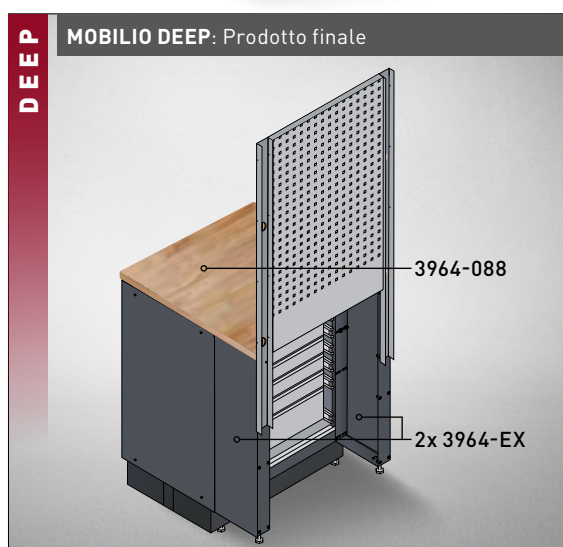

Sistemi di arredamento modulare configurati

Combinazioni disponibili anche con piani di lavoro profondi



+ A 2000 x L 1960 x P 488 mm
+ A 2000 x L 1960 x P 721 mm - **NOVITÀ**

| Art. | Piani di Lavoro | Profondità | Prezzi promo in CHF |
|------------------------|-----------------------|------------|---------------------|
| 3964A | Multistrato in faggio | 463 mm | 1799.- |
| 3964AIX | Acciaio inox 430 | 463 mm | 1899.- |
| NOVITÀ 3964A-EX | Multistrato in faggio | 696 mm | 2199.- |



+ A 2000 x L 2640 x P 488 mm
+ A 2000 x L 2640 x P 721 mm - **NOVITÀ**

| Art. | Piani di Lavoro | Profondità | Prezzi promo in CHF |
|------------------------|-----------------------|------------|---------------------|
| 3964B | Multistrato in faggio | 463 mm | 2399.- |
| 3964BIX | Acciaio inox 430 | 463 mm | 2499.- |
| NOVITÀ 3964B-EX | Multistrato in faggio | 696 mm | 2899.- |

| Art. | Piani di Lavoro | Profondità | Prezzi promo in CHF |
|-----------------------------|-----------------------|------------|---------------------|
| 3964K-854S | Multistrato in faggio | 463 mm | 1799.- |
| 3964K-854SIX | Acciaio inox 430 | 463 mm | 1899.- |
| NOVITÀ 3964K-854S-EX | Multistrato in faggio | 696 mm | 2499.- |



+ A 910 x L 2720 x P 488 mm
+ A 910 x L 2720 x P 721 mm - **NOVITÀ**



+ A 2000 x L 2955 x P 488 mm
+ A 2000 x L 2955 x P 721 mm - **NOVITÀ**

| Art. | Piani di Lavoro | Profondità | Prezzi promo in CHF |
|------------------------|-----------------------|------------|---------------------|
| 3964D | Multistrato in faggio | 463 mm | 2799.- |
| 3964DIX | Acciaio inox 430 | 463 mm | 2999.- |
| NOVITÀ 3964D-EX | Multistrato in faggio | 696 mm | 3399.- |



+ A 2000 x L 2955 x P 488 mm
+ A 2000 x L 2955 x P 721 mm - **NOVITÀ**

| Art. | Piani di Lavoro | Profondità | Prezzi promo in CHF |
|------------------------|-----------------------|------------|---------------------|
| 3964G | Multistrato in faggio | 463 mm | 2499.- |
| 3964GIX | Acciaio inox 430 | 463 mm | 2599.- |
| NOVITÀ 3964G-EX | Multistrato in faggio | 696 mm | 3099.- |



| Art. | Piani di Lavoro | Prof. | Prezzi promo in CHF |
|------------------------|------------------|--------|---------------------|
| 3964C | Multi. in faggio | 463 mm | 3499.- |
| 3964CIX | Acciaio inox 430 | 463 mm | 3599.- |
| NOVITÀ 3964C-EX | Multi. in faggio | 696 mm | 4099.- |

+ A 2000 x L 3920 x P 488 mm
 + A 2000 x L 3920 x P 721 mm - **NOVITÀ**



| Art. | Piani di Lavoro | Prof. | Prezzi promo in CHF |
|----------------------------------|------------------|--------|---------------------|
| 3964K-HS745H-K4 | Multi. in faggio | 463 mm | 3899.- |
| 3964K-HS745H-K4IX | Acciaio inox 430 | 463 mm | 3949.- |
| NOVITÀ 3964K-HS745H-K4-EX | Multi. in faggio | 696 mm | 4499.- |

+ A 2000 x L 3920 x P 488 mm
 + A 2000 x L 3920 x P 721 mm - **NOVITÀ**



| Art. | Piani di Lavoro | Profondità | Prezzi promo in CHF |
|------------------------|-----------------------|------------|---------------------|
| 3964F | Multistrato in faggio | 463 mm | 3699.- |
| 3964FIX | Acciaio inox 430 | 463 mm | 3849.- |
| NOVITÀ 3964F-EX | Multistrato in faggio | 696 mm | 4399.- |

+ A 2000 x L 3920 x P 488 mm
 + A 2000 x L 3920 x T 721 mm - **NOVITÀ**

Sistemi di arredamento modulare configurati



+ A 910 x L 1360 x P 463 mm

| Art. | Piani di Lavoro | Spess. | Prezzi promo in CHF |
|---------------------|-----------------------|--------|---------------------|
| 3964K-S500 | Multistrato in faggio | 35 mm | 849.- |
| 3964K-S500IX | Acciaio inox 430 | 38 mm | 929.- |



+ A 910 x L 1360 x P 463 mm

| Art. | Piani di Lavoro | Spessore | Prezzi promo in CHF |
|--------------------|------------------|----------|---------------------|
| 3964K-940 | Multi. in faggio | 35 mm | 1099.- |
| 3964K-940IX | Acciaio inox 430 | 38 mm | 1149.- |



+ A 2000 x L 1360 x P 488 mm

| Art. | Piani di Lavoro | Spessore | Prezzi promo in CHF |
|---------------------|------------------|----------|---------------------|
| 3964K-S5-W | Multi. in faggio | 35 mm | 949.- |
| 3964K-S5-WIX | Acciaio inox 430 | 38 mm | 999.- |



+ A 2000 x L 1360 x P 488 mm

| Art. | Piani di Lavoro | Spessore | Prezzi promo in CHF |
|----------------------|------------------|----------|---------------------|
| 3964K-9S-K2 | Multi. in faggio | 35 mm | 1399.- |
| 3964K-9S-K2IX | Acciaio inox 430 | 38 mm | 1449.- |



+ A 2000 x L 1360 x P 488 mm

| Art. | Piani di Lavoro | Spessore | Prezzi promo in CHF |
|---------------------|------------------|----------|---------------------|
| 3964K-95K2 | Multi. in faggio | 35 mm | 1499.- |
| 3964K-95K2IX | Acciaio inox 430 | 38 mm | 1529.- |



+ A 2000 x L1 894 x L2 894 x P 488 mm

| Art. | Piani di Lavoro | Spessore | Prezzi promo in CHF |
|--------------------|------------------|----------|---------------------|
| 3964K-ECK | Multi. in faggio | 35 mm | 999.- |
| 3964K-ECKIX | Acciaio inox 430 | 38 mm | 1049.- |

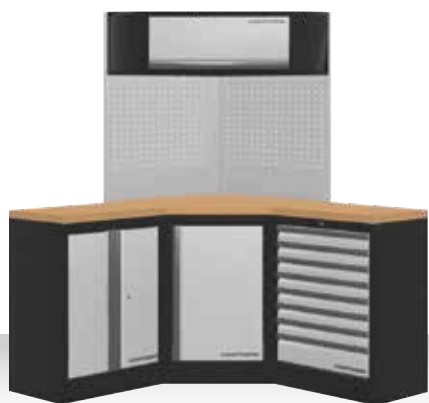

+ H 2000 x L1 1574 x L2 1574 x P 488 mm

| Art. | Piani di Lavoro | Spessore | Prezzi promo in CHF |
|----------------|------------------|----------|---------------------|
| 3964R | Multi. in faggio | 35 mm | 2099.- |
| 3964RIX | Acciaio inox 430 | 38 mm | 2199.- |



+ A 910 x L 2040 x P 463 mm

| Art. | Piani di Lavoro | Spessore | Prezzi promo in CHF |
|--------------------|------------------|----------|---------------------|
| 3964K-905 | Multi. in faggio | 35 mm | 1199.- |
| 3964K-905IX | Acciaio inox 430 | 38 mm | 1299.- |



+ A 910 x L 2040 x P 463 mm

| Art. | Piani di Lavoro | Spessore | Prezzi promo in CHF |
|--------------------|------------------|----------|---------------------|
| 3964K-4R8 | Multi. in faggio | 35 mm | 1699.- |
| 3964K-4R8IX | Acciaio inox 430 | 38 mm | 1799.- |



+ A 2000 x L 2040 x P 488 mm

| Art. | Piani di Lavoro | Spess. | Prezzi promo in CHF |
|----------------------|-----------------------|--------|---------------------|
| 3964K-805-W | Multistrato in faggio | 35 mm | 1199.- |
| 3964K-805-WIX | Acciaio inox 430 | 38 mm | 1299.- |



+ A 2000 x L 2040 x P 488 mm

| Art. | Piani di Lavoro | Spess. | Prezzi promo in CHF |
|----------------------|-----------------------|--------|---------------------|
| 3964K-855-W | Multistrato in faggio | 35 mm | 1599.- |
| 3964K-855-WIX | Acciaio inox 430 | 38 mm | 1699.- |



+ A 2000 x L 2040 x P 488 mm

| Art. | Piani di Lavoro | Spess. | Prezzi promo in CHF |
|-----------------------|-----------------------|--------|---------------------|
| 3964K-855-K3 | Multistrato in faggio | 35 mm | 1899.- |
| 3964K-855-K3IX | Acciaio inox 430 | 38 mm | 1999.- |

Sistemi di arredamento modulare configurati



+ A 910 x L 2040 x P 463 mm

| Art. | Piani di Lavoro | Spessore | Prezzi promo in CHF |
|---------------------|-----------------------|----------|---------------------|
| 3964K-45S0 | Multistrato in faggio | 35 mm | 1299.- |
| 3964K-45S0IX | Acciaio inox 430 | 38 mm | 1399.- |



+ A 2000 x L 2275 x P 463 mm

| Art. | Piani di Lavoro | Spess. | Prezzi promo in CHF |
|---------------------|-----------------------|--------|---------------------|
| 3964K-H25S | Multistrato in faggio | 35 mm | 1499.- |
| 3964K-H25SIX | Acciaio inox 430 | 38 mm | 1649.- |



+ A 2000 x L 2640 x P 488 mm

| Art. | Piani di Lavoro | Spess. | Prezzi promo in CHF |
|-------------------------|------------------|--------|---------------------|
| 3964K-H5R4-K1W | Multi. in faggio | 35 mm | 2399.- |
| 3964K-H5R4-K1WIX | Acciaio inox 430 | 38 mm | 2449.- |



+ A 2000 x L 2640 x P 463 mm

| Art. | Piani di Lavoro | Spess. | Prezzi promo in CHF |
|---------------------|-----------------------|--------|---------------------|
| 3964K-H504 | Multistrato in faggio | 35 mm | 1499.- |
| 3964K-H504IX | Acciaio inox 430 | 38 mm | 1599.- |



+ A 2000 x L 2720 x P 488 mm

| Art. | Piani di Lavoro | Spess. | Prezzi promo in CHF |
|------------------------|------------------|--------|---------------------|
| 3964K-S854-K4 | Multi. in faggio | 35 mm | 2799.- |
| 3964K-S854-K4IX | Acciaio inox 430 | 38 mm | 2899.- |



+ A 2000 x L 3320 x P 488 mm

| Art. | Piani di Lavoro | Spess. | Prezzi promo in CHF |
|-------------------------|------------------|--------|---------------------|
| 3964K-H5049-K4 | Multi. in faggio | 35 mm | 2899.- |
| 3964K-H5049-K4IX | Acciaio inox 430 | 38 mm | 2999.- |



+ A 2000 x L 3635 x P 488 mm

| Art. | Piani di Lavoro | Spessore | Prezzi promo in CHF |
|----------------|-----------------------|----------|---------------------|
| 3964H | Multistrato in faggio | 35 mm | 3199.- |
| 3964HIX | Acciaio inox 430 | 38 mm | 3299.- |



+ A 2000 x L 4235 x P 488 mm

| Art. | Piani di Lavoro | Spess. | Prezzi promo in CHF |
|---------------------------|------------------|--------|---------------------|
| 3964K-H284S5H-K4 | Multi. in faggio | 35 mm | 3999.- |
| 3964K-H284S5H-K4IX | Acciaio inox 430 | 38 mm | 4149.- |



+ A 2000 x L1 3849 x L2 2824 x P 488 mm

| Art. | Piani di Lavoro | Spessore | Prezzi promo in CHF |
|----------------|-----------------------|----------|---------------------|
| 3964E | Multistrato in faggio | 35 mm | 5899.- |
| 3964EIX | Acciaio inox 430 | 38 mm | 5999.- |



+ A 2000 x L1 2254 x L2 1574 x P 488 mm

| Art. | Piani di Lavoro | Spessore | Prezzi promo in CHF |
|----------------|-----------------------|----------|---------------------|
| 3964N | Multistrato in faggio | 35 mm | 3499.- |
| 3964NIX | Acciaio inox 430 | 38 mm | 3549.- |

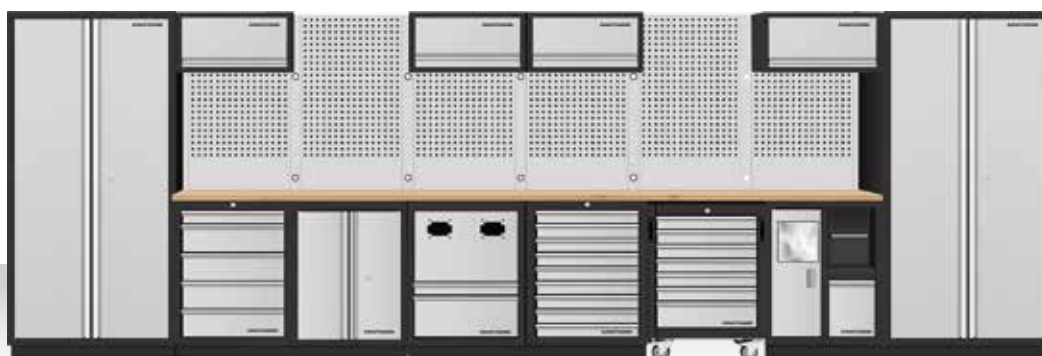

+ A 2000 x L 5910 x P 488 mm

| Art. | Piani di Lavoro | Spessore | Prezzi promo in CHF |
|----------------|-----------------------|----------|---------------------|
| 3964Q | Multistrato in faggio | 35 mm | 5899.- |
| 3964QIX | Acciaio inox 430 | 38 mm | 5999.- |

Sistemi di arredamento modulare configurati

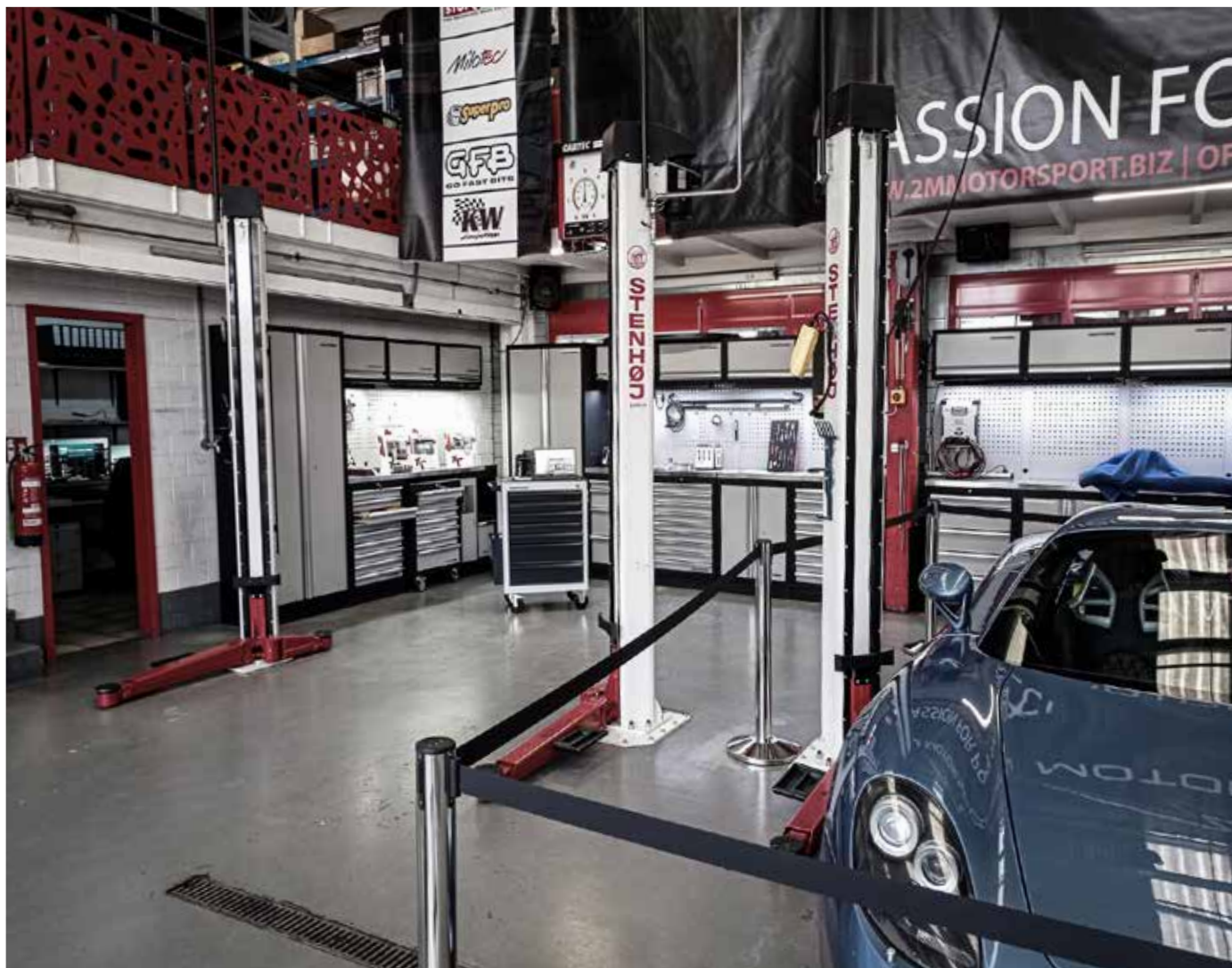

+ H 2000 x B 3635 x P 488 mm

| Art. | Piani di Lavoro | Spessore | Prezzi promo in CHF |
|--------------|------------------|----------|---------------------|
| 3964Dix-SANA | Multi. in faggio | 35 mm | 3699.- |

Estensione del piano di lavoro

Per aumentare la profondità del piano di lavoro, tutti i componenti necessari sono ugualmente disponibili come opzioni, in modo d' aumentare la variabilità dei nostri mobili bassi standard.

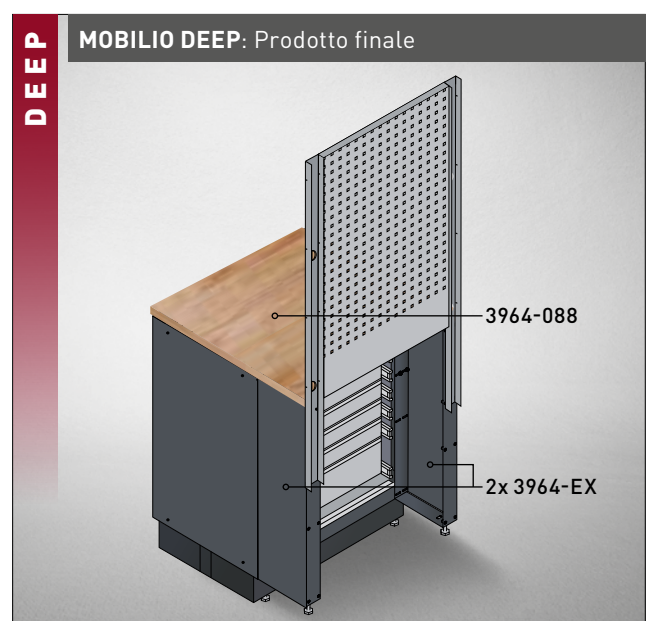
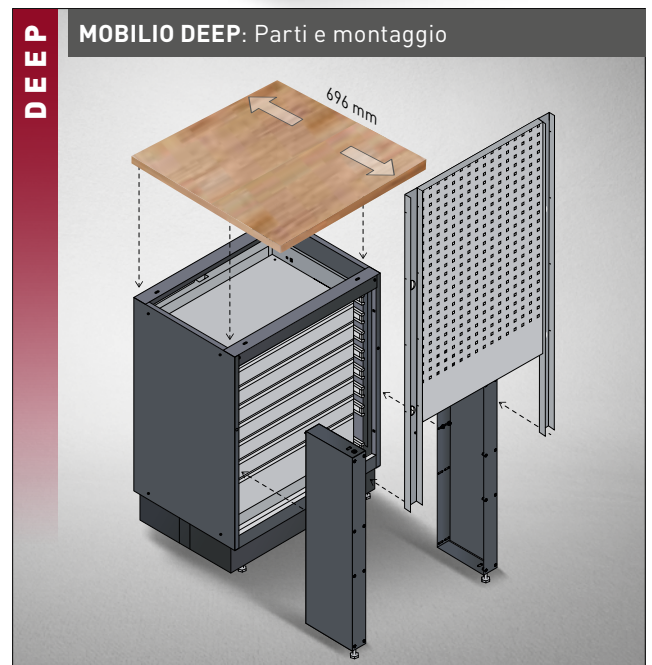
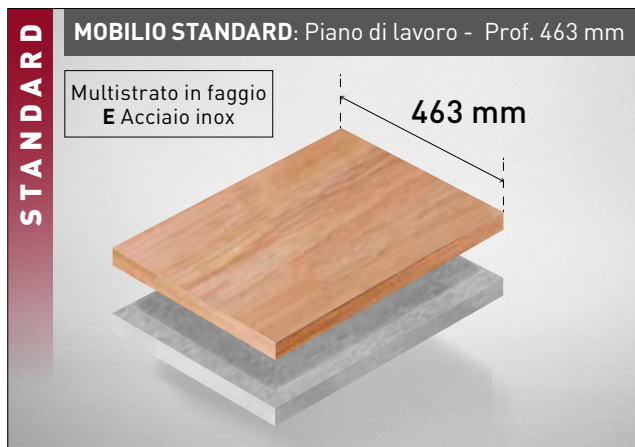



PIANO DI LAVORO IN MULTISTRATO DI FAGGIO

- Realizzato con diversi strati di legno impiallacciati incollati tra loro
- Questo garantisce al piano eccellenti livelli di robustezza e stabilità
- Dà alla composizione un tocco naturale molto gradevole alla vista

PIANO DI LAVORO IN ACCIAIO INOX 430

- Ha una densità di 7.70 g/cm³ ed è un acciaio ferritico
- Con un contenuto in cromo del 17% ha un'ottima resistenza alla corrosione
- Altri vantaggi sono la facilità di pulizia e la resistenza ad acqua, vapore, umidità e acidi e basi deboli

PROFONDITÀ PIANO DI LAVORO 463 MM

| Art. | Materiale | | ± mm (A / L / P) | (Consegna senza mobile) | CHF incl. | Δ kg |
|------------|-----------|----------------------------------|------------------------|-------------------------|--------------|-------|
| 3964-08 | | Per 1 Elemento | 35 × 680 × 463 | | 99.- | 8.53 |
| 3964-09 | | Per 2 Elementi | 35 × 1361 × 463 | | 189.- | 17.18 |
| 3964-18 | | Per 3 Elementi | 35 × 2050 × 463 | | 279.- | 24 |
| 3964-16-99 | | Per Elemento Modello Eck 3964-16 | 35 × 864 × 463 | | 209.- | 19 |
| 3964-20 | | Per 1 Elemento | 38 × 680 × 463 | | 129.- | 10.5 |
| 3964-21 | | Per 2 Elementi | 38 × 1361 × 463 | | 209.- | 21 |
| 3964-22 | | Per 3 Elementi | 38 × 2041 × 463 | | 299.- | 31.8 |
| 3964-23 | | Per Elemento Modello Eck 3964-16 | 38 × 865 × 463 | | 259.- | 17.8 |

PROFONDITÀ PIANO DI LAVORO 696 MM

| Art. | Materiale | | ± mm (A / L / P) | (Consegna senza mobile) | CHF incl. | Δ kg |
|-------------|-----------|----------------------------------|------------------------|-------------------------|--------------|-------|
| 3964-088 | | Per 1 Elemento | 35 × 680 × 696 | | 179.- | 8.53 |
| 3964-099 | | Per 2 Elementi | 35 × 1361 × 696 | | 299.- | 17.18 |
| 3964-188 | | Per 3 Elementi | 35 × 2050 × 696 | | 419.- | 24 |
| 3964-16-999 | | Per Elemento Modello Eck 3964-16 | 35 × 864 × 696 | | 339.- | 19 |

Assortimenti

Art. 4903-01

PRO LINE EVA Inserto con Bussole 1/4", 46 pz.

- Chiave a cricco 1/4"
- Chiave a bussola, 3.5 - 4 - 4.5 - 5 - 5.5 - 6 - 7 - 8 - 9 - 1 - 11 - 12 - 13 - 14 mm
- Chiave a bussola con inserto, intaglio 4 - 5.5 - 6.5 mm
- Chiave a bussola con inserto, PH1 - PH2 - PH3
- Chiave a bussola con inserto, PZ1 - PZ2 - PZ3
- Chiave a bussola con inserto, TX T8 - T1 - T15 - T2 - T25 - T27 - T3 - T4
- Chiave a bussola con inserto, esagono cavo 3 - 4 - 5 - 6 - 7 - 8 mm
- Adattatore per inserti
- Giunto cardanico
- Prolunga, 5 - 1 mm
- Prolunga flessibile, 15 mm
- Impugnatura scorrevole con adattatore
- Impugnatura porta bussole
- Portainseriti

CHF 129.-



Art. 4903-02

PRO LINE EVA Inserto con Bussole 3/8", 32 pz.

- Chiave a cricco, i
- Chiave a bussola, 8 - 9 - 1 - 11 - 12 - 13 - 14 - 15 - 16 - 17 - 18 - 19 - 21 - 22 - 24 mm
- Chiave a bussola, lunga, 1 - 11 - 12 - 13 - 14 - 15 - 17 - 19 mm
- Chiave per candele, 16 - 21 mm
- Giunto cardanico
- Prolunga, 75 - 25 mm
- Adattatore per impugnatura scorrevole, 1/2" su 3/8"
- Adattatore, 3/8" su 1/4"
- Portainseriti, 1/4" su 3/8"

CHF 159.-



Art. 4903-03

PRO LINE EVA Inserto con Bussole 1/2", 22 pz.

- Chiave a cricco, i
- Chiave a bussola, 1 - 11 - 12 - 13 - 14 - 15 - 16 - 17 - 18 - 19 - 21 - 22 - 24 - 27 - 3 - 32 - 34 mm
- Giunto cardanico
- Prolunga, 125 - 25 mm
- Adattatore per impugnatura scorrevole, 3/8" su 1/2"

CHF 169.-



Art. 4903-04

PRO LINE EVA Inserto con Bussole con inserto 1/2", 19 pz.

- Chiave a bussola con inserto, 55 mm, esagono cavo 5 - 6 - 7 - 8 - 1 mm
- Chiave a bussola con inserto, 55 mm, multidentato M5 - M6 - M8 - M1 - M12
- Chiave a bussola con inserto, 1 mm, esagono cavo 5 - 6 - 5 - 8 - 1 - 12 mm
- Chiave a bussola con inserto, 1 mm, multidentato M5 - M6 - M8 - M1

CHF 136.10



Assortimenti

Art. 4903-05

PRO LINE EVA Inserto con Bussole con inserto 1/2", 19 pz.

- Chiave a bussola, E-TX E1 - E12 - E14 - E16 - E18 - E2 - E22 - E24
- Chiave a bussola con inserto, 55 mm, TX T3 - T4 - T45 - T5 - T55 - T6
- Chiave a bussola con inserto, 1 mm, TX T3 - T4 - T45 - T5 - T55 - T6

CHF 147.60



Art. 4903-06

PRO LINE EVA Inserto con chiavi combinate, 12 pz.

- Chiavi combinati, 8 - 9 - 1 - 11 - 12 - 13 - 14 - 15 - 16 - 17 - 18 - 19 mm

CHF 101.50



Art. 4903-07

PRO LINE EVA Inserto con chiavi combinate, 8 pz.

- Chiavi combinati, 5,5 - 6 - 7 - 2 - 21 - 22 - 23 - 24 mm

CHF 124.60



Art. 4903-08

PRO LINE EVA Inserto con chiavi poligonali, 8 pz.

- Chiave poligonale, 6 x 7 - 8 x 9 - 1 x 11 - 12 x 13 - 14 x 15 - 16 x 17 - 18 x 19 - 2 x 22 mm
- Curvatura a 70° su ambo i lati

CHF 109.60



Assortimenti

Art. 4903-09

PRO LINE EVA Inserto con cacciaviti Ergokraft, 9 pz.

- Cacciavite, intaglio .8 x 4 - 1. x 5 - 1.1 x 6 - 1.2 x 8 mm
- Cacciavite, PH1 - PH2
- Cacciavite corto, intaglio 1.1 x 6 mm
- Cacciavite, corto, PH2
- Voltmetro, 12 V DC

CHF 90.-



Art. 4903-12

PRO LINE EVA Inserto con pinze per anelli di sicurezza, 4 pz.

- Pinza per anelli di sicurezza, diritta, a chiusura, per anelli interni
- Pinza per anelli di sicurezza, diritta, ad apertura, per anelli interni
- Pinza per anelli di sicurezza, angolo a 90°, a chiusura, per anelli esterni
- Pinza per anelli di sicurezza, angolo a 90°, ad apertura, per anelli esterni
- Per anelli di sicurezza da Ø 19 a 60 mm

CHF 113.-



Art. 4903-13

PRO LINE EVA Inserto con utensili a percussione, 11 pz.

- Martello da fabbro, 500 g, Hickory
- Mazzuola in nylon, 360 g, Hickory, inserti PU-nylon Ø 35 mm
- Scalpello piatto, 18 - 22 mm
- Cacciaspine, 2 - 3 - 4 - 5 - 6 - 8 mm
- Bulino, n. 2

CHF 160.90



Art. 4903-15

PRO LINE EVA Inserto con pinze Hightech 3C, 4 pz.

- Pinza combinata, 180 mm, C - H
- Tronchese laterale, 160 mm, C - H
- Pinza a becchi mezzotondi, 205 mm, C - H
- Con pinza regolabile Hightech, 240 mm
- C = filo metallico, morbido, 220 N / mm²
- H = filo metallico, duro, 1800 N / mm²
- Impugnatura a tre componenti

CHF 159.20



Assortimenti

Art. 4903-16

PRO LINE EVA Inserto con chiavi combinate a cricchetto Clickraft, 12 pz.

- Chiave combinata a cricchetto, 72 denti, 8 - 9 - 10 - 11 - 12 - 13 - 14 - 15 - 16 - 17 - 18 mm
- Chiave combinata a cricchetto, 75 denti, 19 mm
- Angolo di ritorno, 5°

CHF 189.-



Art. 4903-20

Inserto con cacciaviti PB Swissgrip, 16 pz.

- Giravite, intaglio 0.5 x 3.5 - 0.6 x 4.0 - 0.8 x 5.5 - 1.0 x 6.5 - 1.2 x 8 mm
- Giravite, PH1 - PH2
- Impugnatura per inserti, magnetico, 1/4", 10 x 30 mm
- Voltmetro, 110-250 V
- Inserto, S2, TX-TR, T10 - T15 - T20 - T25 - T27 - T30 - T40

CHF 140.-



Art. 4903-21

PRO LINE EVA Vassoio porta cacciaviti a T a sfera Ergokraft, 7 pz.

- Cacciavite a T con impugnatura a sfera, esagonale 3 - 4 - 5 - 6 - 7 - 8 - 10 mm

CHF 62.-



Art. 4903-22

PRO LINE EVA Inserto con cacciaviti TX a T Ergokraft, 7 pz.

- Cacciavite a T, TX T10 - T15 - T20 - T25 - T27 - T30 - T40
- Acciaio per utensili S2

CHF 95.-



Assortimenti

Art. 4903-23

PRO LINE Inserto con utensili da taglio, 18 pz.

- Taglierino Ergokraft: 9 mm
- Lame di ricambio: 9 mm
- Taglierino Ergokraft: 18 mm
- Lame di ricambio: 18 mm
- Sega ad arco per metalli: 300 mm

CHF 66.90



Art. 4903-24

PRO LINE EVA Inserto con lime Ergokraft, 11 pz.

- Lima piatta, 320 mm
- Lima mezzatonda, 320 mm
- Lima tonda, 320 mm
- Lima quadrata, 320 mm
- Lima triangolare, 320 mm
- Lima ad ago, piatta - mezzatonda - tonda - quadrata - triangolare - coltello

CHF 87.-



Art. 4903-25

Inserto con pinze crimpatrici e cesoia per lamiera, 4 pz.

- Cesoia per lamiera Ergokraft, 250 mm, HRC 58 - 60
- Pinza a morsetto, CrMo, 175 mm
- Pinza a morsetto, CrMo, 250 mm
- Pinza a morsetto a becchi lunghi, CrMo, 150 mm

CHF 125.-



Art. 4903-27

Inserto con chiavi angolari, 29 pz.

- Chiave a brugola a testa sferica, 1.5 - 2 - 2.5 - 3 - 4 - 5 - 6 - 7 - 8 - 10 mm
- Chiave a brugola, TX T10 - T15 - T20 - T25 - T27 - T30 - T40 - T45 - T50
- Chiave a brugola, lunghe, TX T10 - T15 - T20 - T25 - T27 - T30 - T40 - T45 - T50
- Chiave inglese regolabile Ergokraft, 250 mm, 0-30 mm
- Acciaio per utensili S2

CHF 148.-



Assortimenti

Art. 4903-28

PRO LINE EVA Inserto con pinze, crimpatrice e cesoia per lamiera, 4 pz.

- Tenaglia, 200 mm
- Pinza spellafili, 160 mm
- Pinza per capicorda Ergokraft
- Cesoia universale Ergokraft, 150 mm

CHF 115.-



Art. 4903-29

PRO LINE EVA Inserto con chiavi a pipa, 13 pz.

- Chiave a pipa, dodecagonale x esagonale
- 7 - 8 - 9 - 10 - 11 - 12 - 13 - 14 - 15 - 16 - 17 - 18 - 19 mm

CHF 159.-



Art. 4903-30

PRO LINE EVA Inserto con chiavi a pipa, 4 pz.

- Chiave a pipa, dodecagonale x esagonale, 20 - 21 - 22 - 24 mm

CHF 113.-



Art. 4903-31

PRO LINE EVA Inserto con chiavi a pipa, 3 pz.

- Chiave a pipa, dodecagonale x esagonale, 27 - 30 - 32 mm

CHF 159.20



Assortimenti combinati

Art. 105.515.002

PRO LINE COMPLETO EVA Assortimento di utensili, 24 pz.



| Art. | Inserti | Prezzi promo in CHF |
|-------------|---------|--|
| 105.515.002 | 4903-06 | PRO LINE EVA Inserto con chiavi combinate 12 pz. |
| | 4903-07 | PRO LINE EVA Inserto con chiavi combinate, 8 pz. |
| | 4903-11 | PRO LINE EVA Inserto con pinze Ergokraft, 4 pz. |
| | | 299.- |

Art. 105.515.003

PRO LINE COMPLETO EVA Assortimento di utensili, 40 pz.



| Art. | Inserti | Prezzi promo in CHF |
|-------------|---------|---|
| 105.515.003 | 4903-13 | PRO LINE EVA Inserto con utensili a percussione, 11 pz. |
| | 4903-23 | PRO LINE Inserto con utensili da taglio, 18 pz. |
| | 4903-24 | PRO LINE EVA Inserto con lime Ergokraft, 11 pz. |
| | | 249.- |

Elementi Modulari Mobilio

Da assemblare secondo le proprie esigenze. Struttura indipendente, senza bisogno di fissaggi e quindi molto flessibile da installare. Ogni modulo può essere ordinato singolarmente. Cassetti con cuscinetti a sfera di varie altezze, acon chiusura centrale e bloccabili singolarmente.

Con la nostra soluzione One-Key, è possibile adattare tutte le serrature con lo stesso numero di chiusura, in modo che sia necessaria una sola chiave.

A seconda del campo di applicazione, è possibile scegliere tra diversi modelli.

I modelli possono essere selezionati in base all'area di applicazione: Faggio Multiplex/Legno | Acciaio inox 430.

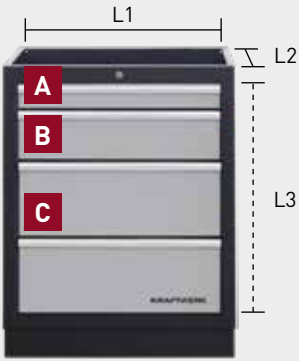

Dimensioni dei cassetti da:

- 3964-04 (2C+1B+1A)
- 3964-05 (4B+1A)
- 3964-13 (9A)
- 3964-14 (7A+1B)
- 3964-15 (6A+1B)
- 3964-28 (1A+1C)

| | L1 (mm) | L2 (mm) | L3 (mm) |
|----------|---------|---------|---------|
| A | 560 | 404 | 58 |
| B | 560 | 404 | 138 |
| C | 560 | 404 | 207 |



Armadio a due ante con 1 ripiano

| Art. | Dimensioni Peso | Prezzi promo in CHF |
|----------------|---|---------------------|
| 3964-03 | A 910 x L 680 x P 458 mm Δ 29.4 kg | 349.- |



Armadio
4 cassetti su cuscinetti a sfera estrazione totale

| Art. | Dimensioni Peso | Prezzi promo in CHF |
|----------------|---|---------------------|
| 3964-04 | A 910 x L 680 x P 458 mm Δ 46.7 kg | 529.- |



Armadio
5 cassetti su cuscinetti a sfera estrazione totale

| Art. | Dimensioni Peso | Prezzi promo in CHF |
|----------------|---|---------------------|
| 3964-05 | A 910 x L 680 x P 458 mm Δ 49.3 kg | 519.- |



Armadio con cestino e portarotolo

| Art. | Dimensioni Peso | Prezzi promo in CHF |
|----------------|---|---------------------|
| 3964-11 | A 910 x L 680 x P 458 mm Δ 37 kg | 495.- |



Armadio
9 cassetti su cuscinetti a sfera estrazione totale

| Art. | Dimensioni Peso | Prezzi promo in CHF |
|----------------|---|---------------------|
| 3964-13 | A 910 x L 680 x P 458 mm Δ 55 kg | 675.- |



Armadio
8 cassetti su cuscinetti a sfera estrazione totale

| Art. | Dimensioni Peso | Prezzi promo in CHF |
|----------------|---|---------------------|
| 3964-14 | A 910 x L 680 x P 458 mm Δ 52.5 kg | 609.- |

Armadio con ruote
7 cassetti su cuscinetti a sfera
estrazione totale



| Art. | Dimensioni Peso | Prezzi promo in CHF |
|---------|------------------------------------|---------------------|
| 3964-15 | A 646 x L 862 x P 458 mm ⚖ 51 kg | 549.- |

Armadietto per cavi e tubi avvolgibili
con 2 cassetti su cuscinetti a sfera
estrazione totale

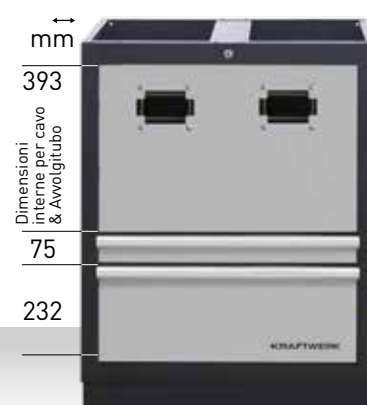

| Art. | Dimensioni Peso | Prezzi promo in CHF |
|---------|------------------------------------|---------------------|
| 3964-28 | A 910 x L 680 x P 458 mm ⚖ 40 kg | 479.- |

Armadio ad angolo 1 anta
con 1 ripiano incluso



| Art. | Dimensioni Peso | Prezzi promo in CHF |
|---------|------------------------------------|---------------------|
| 3964-16 | A 910 x L 864 x P 458 mm ⚖ 42 kg | 749.- |

Armadio a parete
angolare con sportello
ammortizzato a gas



| Art. | Dimensioni Peso | Prezzi promo in CHF |
|---------|------------------------------------|---------------------|
| 3964-25 | A 350 x L 865 x P 281 mm ⚖ 21 kg | 299.- |

Armadio a parete con
sportello ammortizzato
a gas



| Art. | Dimensioni Peso | Prezzi promo in CHF |
|---------|------------------------------------|---------------------|
| 3964-01 | A 350 x L 680 x P 281 mm ⚖ 10 kg | 119.- |



| Art. | Dimensioni Peso | Prezzi promo in CHF |
|----------------|---|---------------------|
| 3964-19 | A 350 x L 680 x P 281 mm \varnothing 8.4 kg | 139.- |



| Art. | Dimensioni Peso | Prezzi promo in CHF |
|----------------|--|---------------------|
| 3964-27 | A 680 x L 680 x P 300 mm \varnothing 16 kg | 189.- |



3964-02-07

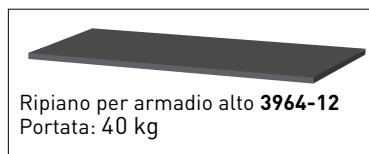

3964-12-01



Armadio alto
con 4 ripiani



| Art. | Dimensioni Peso | Prezzi promo in CHF |
|-------------------|---|---------------------|
| 3964-02 | A 2000 x L 600 x P 458 mm \varnothing 53 kg | 549.- |
| 3964-02-07 | A 20 x L 590 x P 430 mm \varnothing 0.30 kg | 45.- |



Armadio alto
a due ante con
4 ripiani



| Art. | Dimensioni Peso | Prezzi promo in CHF |
|-------------------|---|---------------------|
| 3964-12 | A 2000 x L 915 x P 458 mm \varnothing 74 kg | 799.- |
| 3964-12-01 | A 20 x L 905 x P 430 mm \varnothing 0.60 kg | 69.- |

Elementi individuali

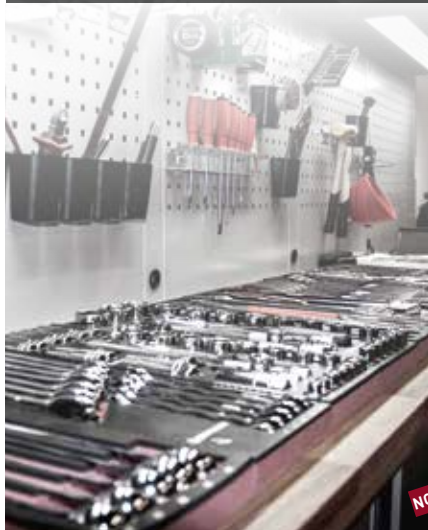

Console MOBILIO per l'estensione del piano di lavoro NOVITÀ

Adatto a tutte le basi Mobilio, può essere utilizzato solo in combinazione con piani di lavoro estesi con profondità di 696 mm.

Verniciato a polvere in nero opaco. La fornitura comprende 1 pezzo

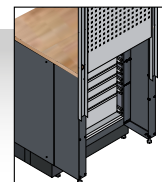

| Art. | Peso | Prezzi promo in CHF |
|--|--------|---------------------|
| NOVITÀ 3964-EX | Δ 3 kg | 92.- |

1

PC.

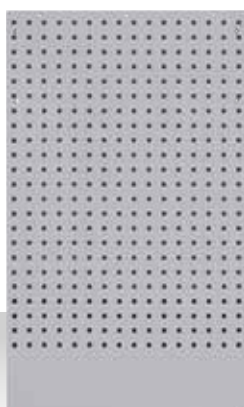

Parete forata

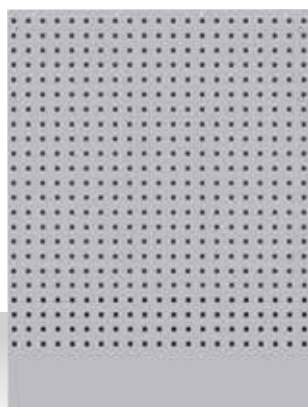

Parete forata alta Art. 3964-16



| Art. | Dimensioni Peso | Prezzi promo in CHF |
|---------|-------------------------------------|---------------------|
| 3964-29 | A 1052 x L 615 x P 24 mm Δ 5.3 kg | 49.- |
| 3964-30 | A 1052 x L 800 x P 24 mm Δ 6.7 kg | 69.- |



| Art. | Descrizione | Prezzi promo in CHF |
|------------|--|---------------------|
| 3964-03-07 | Blocchetto per unica chiave (chiusura a 90°) per Art. 3964-02 3964-03 3964-12 3964-16 3964-27 | 5.90 |
| 3964-04-10 | Blocchetto per unica chiave (chiusura a 180°) per Art. 3964-04 3964-05 3964-13 3964-14 3964-15 3964-28 | 5.90 |

| Art. | Descrizione Dimensioni | Prezzi promo in CHF |
|---|---|---------------------|
| 3964-24 1 | Per composizioni ad angolo Elemento di unione 2 elementi A 1420 x L 65 x P 30 mm | 29.- |
| 3964-07 2 | Elemento di unione 2 elementi con apertura per passaggio cavi A 1420 x L 65 x P 30 mm | 29.- |
| 3964-10 3 | Elemento di unione terminale A 1420 x L 32.5 x P 30 mm | 18.- |

Accessori di fissaggio degli utensili a parete

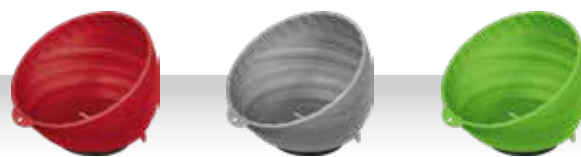

| Art. | Descrizione Dimensioni Peso | Prezzi promo in CHF |
|--------|---|---------------------|
| 2949-1 | Ciotola magnetica in plastica, rossa, Ø 150 mm ⚖ 360 g | 16.15 |
| 2949-2 | Ciotola magnetica in plastica, grigia, Ø 150 mm ⚖ 360 g | 16.15 |
| 2949-3 | Ciotola magnetica in plastica, verde, Ø 150 mm ⚖ 360 g | 16.15 |



| Art. | Descrizione Dimensioni | Prezzi promo in CHF |
|------------|---|---------------------|
| 3964-29-01 | Cassetto per lattine A 100 x L 330 x P 100 mm | 23.- |



| Art. | Descrizione Dimensioni Peso | Prezzi promo in CHF |
|-------------|--|---------------------|
| 145.111.035 | Gancio, estremità verticale del gancio 35 mm ⚖ 34 g | 3.70 |
| 145.111.070 | Gancio, estremità verticale del gancio 70 mm ⚖ 46 g | 3.70 |
| 145.111.135 | Gancio, estremità verticale del gancio 135 mm ⚖ 56 g | 4.70 |



| Art. | Descrizione Dimensioni | Prezzi promo in CHF |
|------------|--|---------------------|
| 3964-29-11 | Supporto per 8 chiavi A 54 x L 440 x P 15.5 mm | 4.90 |



| Art. | Descrizione Dimensioni Peso | Prezzi promo in CHF |
|-------------|--|---------------------|
| 145.112.035 | Gancio, doppio, estremità verticale del gancio 35 mm ⚖ 76 g | 6.70 |
| 145.112.050 | Gancio, doppio, estremità verticale del gancio 50 mm ⚖ 90 g | 7.- |
| 145.112.075 | Gancio, doppio, estremità verticale del gancio 75 mm ⚖ 90 g | 6.70 |
| 145.112.150 | Gancio, doppio, estremità verticale del gancio 150 mm ⚖ 98 g | 9.30 |

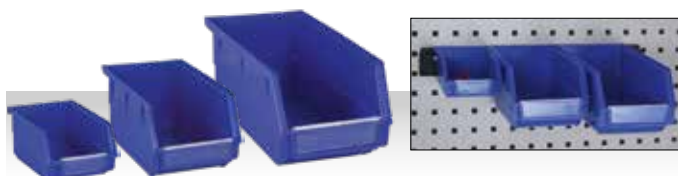

| Art. | Descrizione Dimensioni | Prezzi promo in CHF |
|------------|--|---------------------|
| 3964-29-14 | Scatola di plastica blu A 75 x L 105 x P 140 mm | 5.90 |
| 3964-29-15 | Scatola di plastica blu A 125 x L 140 x P 220 mm | 13.90 |
| 3964-29-16 | Scatola di plastica blu A 125 x L 140 x P 270 mm | 15.90 |



| Art. | Descrizione Dimensioni Peso | Prezzi promo in CHF |
|-------------|---------------------------------------|---------------------|
| 145.125.035 | Portamorsetto L 35 x P 20 mm ⚖ 62 g | 6.50 |
| 145.125.075 | Portamorsetto L 75 x P 20 mm ⚖ 62 g | 8.50 |

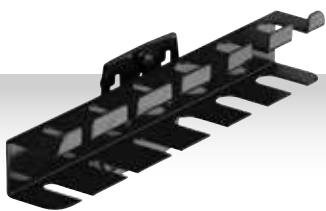

| Art. | Descrizione Dimensioni Peso | Prezzi promo in CHF |
|-------------|---|---------------------|
| 145.129.200 | Supporto per 6 cacciaviti L 200 x P 30 mm \varnothing 200 g | 22.- |
| 145.129.390 | Supporto per 12 cacciaviti L 390 x P 30 mm \varnothing 400 g | 31.- |

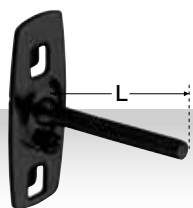

| Art. | Descrizione Dimensioni Peso | Prezzi promo in CHF |
|-------------|--|---------------------|
| 145.100.050 | Gancio per utensili, mandrino dritto L 50 mm \varnothing 6 mm \varnothing 34 g | 4.- |
| 145.100.102 | Gancio per utensili, mandrino dritto L 102 mm \varnothing 6 mm \varnothing 46 g | 4.50 |
| 145.100.150 | Gancio per utensili, mandrino dritto L 150 mm \varnothing 6 mm \varnothing 56 g | 4.50 |

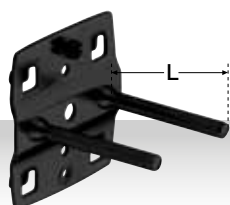

| Art. | Descrizione Dimensioni Peso | Prezzi promo in CHF |
|-------------|--|---------------------|
| 145.110.050 | Gancio diritto doppio L 50 mm \varnothing 6 mm \varnothing 74 g | 6.- |
| 145.110.102 | Gancio diritto doppio L 102 mm \varnothing 6 mm \varnothing 98 g | 7.- |
| 145.110.150 | Gancio diritto doppio L 150 mm \varnothing 6 mm \varnothing 118 g | 6.50 |

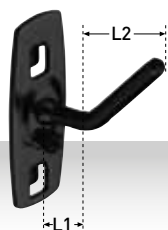

| Art. | Descrizione Dimensioni Peso | Prezzi promo in CHF |
|-------------|---|---------------------|
| 145.121.040 | Gancio angolato per inserti L1 15 x L2 35 mm \varnothing 6 mm \varnothing 34 g | 4.70 |



| Art. | Descrizione Dimensioni Peso | Prezzi promo in CHF |
|-------------|--|---------------------|
| 145.126.060 | Supporto circolare \varnothing 60 mm \varnothing 72 g | 17.- |
| 145.126.080 | Supporto circolare \varnothing 80 mm \varnothing 80 g | 17.- |



| Art. | Descrizione Dimensioni Peso | Prezzi promo in CHF |
|-------------|---|---------------------|
| 145.129.227 | Supporto per 10 chiavi L 75-145 x P 220 mm \varnothing 480 g | 31.- |



| Art. | Descrizione Dimensioni Peso | Prezzi promo in CHF |
|-------------|---|---------------------|
| 145.130.200 | Supporto per punte con 14 fori: \varnothing 2x chacun 3.0-4.2-6.5-7.5-8.5-16.5 mm, \varnothing 1x 10.5-12.5 mm L 200 x P 28 mm \varnothing 200 g | 21.- |
| 145.130.390 | Supporto per punte con 28 fori: \varnothing 4x chacun 3.2-4.2-6.5-7.5-8.5-16.5 mm, \varnothing 2x chacun 10.5-12.5 mm L 390 x P 28 mm \varnothing 400 g | 38.- |

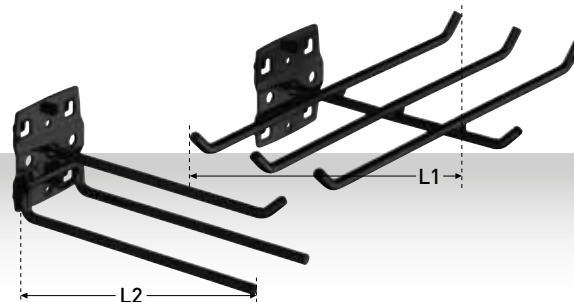

| Art. | Descrizione Dimensioni Peso | Prezzi promo in CHF |
|-------------|--|---------------------|
| 145.113.045 | Gancio triplo lungo versione tripla L1 45 x L2 150 mm \varnothing 6 mm \varnothing 170 g | 16.50 |
| 145.113.140 | Gancio triplo lungo versione a 6 volte L1 240 x L2 140 mm \varnothing 6 mm \varnothing 256 g | 31.- |

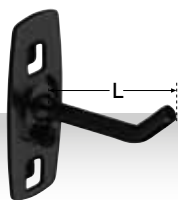

| Art. | Descrizione Dimensioni Peso | Prezzi promo in CHF |
|-------------|--|---------------------|
| 145.120.050 | Gancio piegato L 50 mm Ø 6 mm ⚖ 34 g | 3.80 |
| 145.120.100 | Gancio piegato L 100 mm Ø 6 mm ⚖ 46 g | 4.70 |
| 145.120.150 | Gancio piegato L 150 mm Ø 6 mm ⚖ 56 g | 4.70 |
| 145.120.200 | Gancio piegato L 200 mm Ø 6 mm ⚖ 68 g | 5.70 |

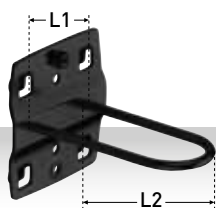

| Art. | Descrizione Dimensioni Peso | Prezzi promo in CHF |
|-------------|--|---------------------|
| 145.124.027 | Asola lunga L1 27 x L2 65 mm ⚖ 68 g | 9.50 |



► Disponibile solo in coppie

| Art. | Descrizione Dimensioni Peso | Prezzi promo in CHF |
|-------------|---|---------------------|
| 145.127.060 | Supporto per tubo L 35 mm Ø 60 mm ⚖ 114 g | 17.- |
| 145.127.100 | Supporto per tubo L 35 mm Ø 100 mm ⚖ 156 g | 17.- |



| Art. | Descrizione Dimensioni Peso | Prezzi promo in CHF |
|-------------|---|---------------------|
| 198.005.102 | Scatola di plastica, 5 pezzi A 90 x L 75 x P 50 mm | 17.90 |

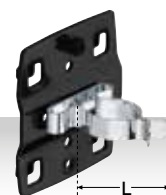

| Art. | Descrizione Dimensioni Peso | Prezzi promo in CHF |
|-------------|---|---------------------|
| 145.123.025 | Molletta grande con base doppia L 25 mm Ø 25 mm ⚖ 58 g | 9.70 |
| 145.123.028 | Molletta grande con base doppia L 28 mm Ø 28 mm ⚖ 60 g | 9.70 |
| 145.123.032 | Molletta grande con base doppia L 32 mm Ø 23 mm ⚖ 64 g | 11.50 |



| Art. | Descrizione Dimensioni Peso | Prezzi promo in CHF |
|-------------|------------------------------------|---------------------|
| 145.122.006 | Molletta piccola, Ø 6 mm ⚖ 24 g | 5.70 |
| 145.122.010 | Molletta piccola, Ø 10 mm ⚖ 25 g | 5.70 |
| 145.122.013 | Molletta piccola, Ø 13 mm ⚖ 26 g | 5.70 |
| 145.122.016 | Molletta piccola, Ø 16 mm ⚖ 27 g | 5.70 |
| 145.122.019 | Molletta piccola, Ø 19 mm ⚖ 28 g | 5.70 |

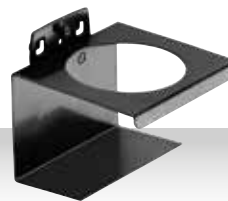

| Art. | Descrizione Dimensioni Peso | Prezzi promo in CHF |
|-------------|--|---------------------|
| 145.137.001 | Supporto per contenitori tondi L 100 mm Ø 70 mm ⚖ 200 g | 27.- |



| Art. | Descrizione Dimensioni Peso | Prezzi promo in CHF |
|-------------|---|---------------------|
| 145.138.350 | Ripiano esterno L 350 x P 125 mm ⚖ 600 g | 30.- |
| 145.138.445 | Ripiano esterno L 445 x P 150 mm ⚖ 900 g | 43.- |



» Disponibile solo in coppie

| Art. | Descrizione Dimensioni Peso | Prezzi promo in CHF |
|-------------|---|---------------------|
| 145.128.080 | Supporto dentato per 4 seghe A 52 x P 80 mm ⚖ 85 g | 16.50 |



| Art. | Descrizione Dimensioni Peso | Prezzi promo in CHF |
|-------------|--|---------------------|
| 145.131.200 | Supporto per chiavi esagonali Per 9 chiavi esagonali a L L 200 x P 73 mm ⚖ 220 g | 28.- |



| Art. | Descrizione Dimensioni Peso | Prezzi promo in CHF |
|-------------|---|---------------------|
| 145.135.150 | Supporto combinato 2 pezzi L 60 x P 150 mm ⚖ 400 g | 57.- |

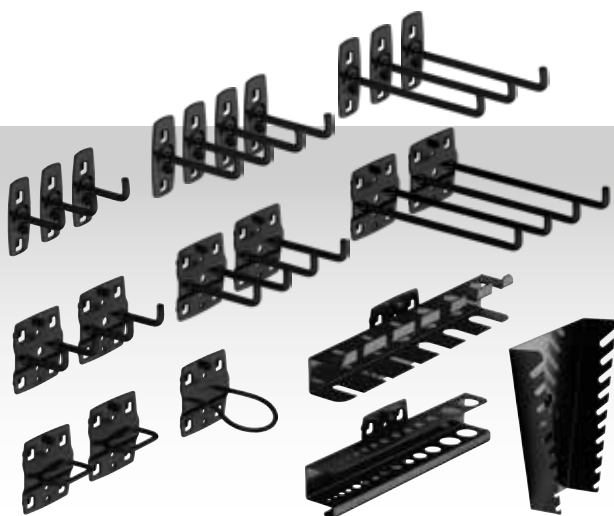

| Art. | Descrizione | Prezzi promo in CHF |
|-------------|---------------------------------|---------------------|
| 145.100.900 | Assortimento di ganci, 22 pezzi | 65.- |



| Art. | Descrizione Dimensioni Peso | Prezzi promo in CHF |
|-------------|---|---------------------|
| 145.132.150 | Supporto per inserti per 7 inserti L 150 x P 35 mm ⚖ 200 g | 21.- |



| Art. | Descrizione Dimensioni Peso | Prezzi promo in CHF |
|-------------|---|---------------------|
| 145.133.390 | Supporto per bussole con 12 fori L 390 x P 30 mm ⚖ 500 g | 38.- |



| Art. | Descrizione Dimensioni Peso | Prezzi promo in CHF |
|-------------|--|---------------------|
| 145.134.340 | Contenitore universale L 325 x H 55 x P 135 mm ⚖ 1100 g | 53.- |



| Art. | Descrizione | Prezzi promo in CHF |
|-------------|--|---------------------|
| 145.100.800 | Piedini regolabili Mobilio M10 (4 pezzi in 1 borsa) | 23.- |



Altri accessori



Luce a LED

- Dotate di magneti e staffe possono essere posizionate ovunque
- Collegabile in serie
- Interruttore ON/OFF

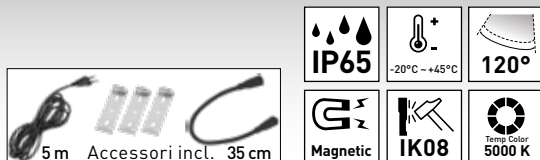

| Art. | Descrizione Dimensioni Peso | Prezzi promo in CHF |
|-----------|--|---------------------|
| 32077-60 | 20 W, 120 SMD, 1800 Lumen A 124 x L 590 x P 43 mm \varnothing 1.2 kg | 109.- |
| 32077-120 | 40 W, 240 SMD, 3600 Lumen A 124 x L 1200 x P 43 mm \varnothing 2.3 kg | 159.- |



Banchi da lavoro

- Con regolazione di altezza
- Piano di lavoro in multistrato spesso 3 cm, resistente a sporco, olii e grassi
- Portata massima 150 kg

| Art. | Descrizione Dimensioni Peso | Prezzi promo in CHF |
|------|--|---------------------|
| 7526 | A min. 880 - max. 930 x L 1600 x P 600 mm \varnothing 54 kg | 319.- |
| 7527 | A min. 880 - max. 930 x L 1600 x P 800 mm \varnothing 66 kg | 435.- |



Tubo pneumatico con avvolgitore automatico, 15+1 m

- Struttura girevole fino a 180° in polipropilene
- Riavvolgitura automatica del tubo
- Tubo rinforzato in polimero ibrido

| Art. | Descrizione Dimensioni Peso | Prezzi promo in CHF |
|-------|---|---------------------|
| 31041 | Compatibile con mobile 3964-28 (pag. 14) A 370 x L 320 x P 180 mm \varnothing 5.5 kg | 149.- |



Morsa girevole

- Forgiata
- Con base rotante e ganasce temprate sostituibili
- Guide ed albero lavorate e temperate

| Art. | Dimensioni Peso | Prezzi promo in CHF |
|------|--|---------------------|
| 2961 | L1 100 x L2 120 x L3 65 mm \varnothing 7.5 kg | 125.- |
| 2962 | L1 125 x L2 140 x L3 70 mm \varnothing 11 kg | 149.- |
| 2963 | L1 150 x L2 170 x L3 80 mm \varnothing 14.5 kg | 179.- |
| 2964 | L1 200 x L2 200 x L3 90 mm \varnothing 20.5 kg | 249.- |

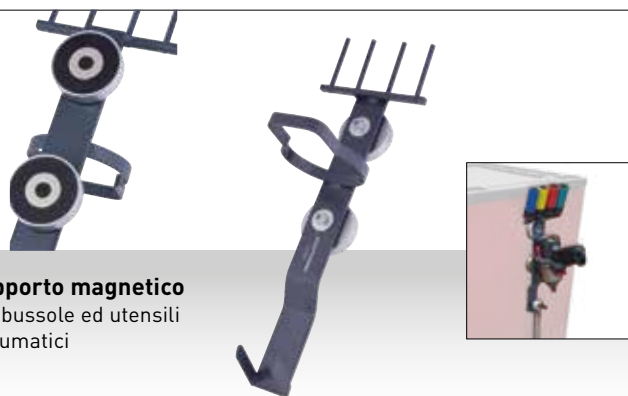

Supporto magnetico per bussole ed utensili pneumatici

| Art. | Dimensioni Peso | Prezzi promo in CHF |
|------|---|---------------------|
| 3929 | A 400 x L 130 x P 150 mm \varnothing 2.1 kg | 69.- |

Vaschette

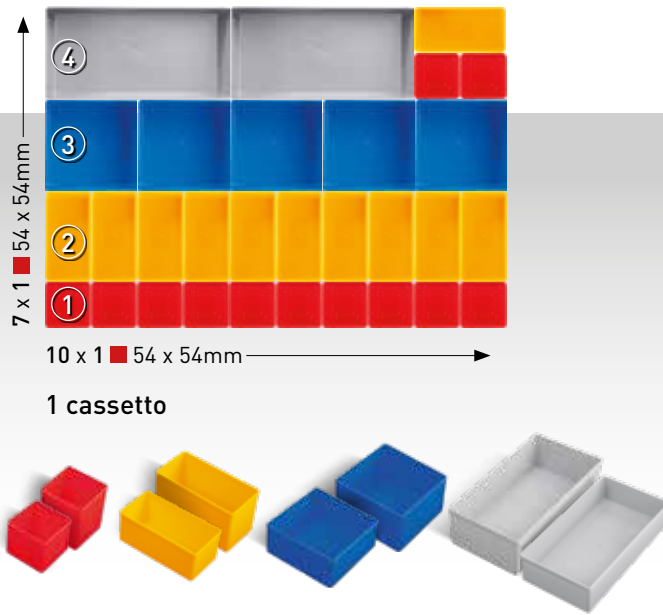

| Art. | Descrizione Dimensioni | Prezzi promo in CHF |
|-------------|---|---------------------|
| 198.000.018 | Vaschette per cassetti No. 1 A 45 x L 54 x P 54 mm | 0.80 |
| 198.000.022 | Vaschette per cassetti No. 1 A 63 x L 54 x P 54 mm | 1.- |
| 198.000.019 | Vaschette per cassetti No. 2 A 45 x L 108 x P 54 mm | 1.10 |
| 198.000.023 | Vaschette per cassetti No. 2 A 63 x L 108 x P 54 mm | 1.30 |
| 198.000.020 | Vaschette per cassetti No. 3 A 45 x L 108 x P 108 mm | 1.60 |
| 198.000.024 | Vaschette per cassetti No. 3 A 63 x L 108 x P 108 mm | 2.10 |
| 198.000.021 | Vaschette per cassetti No. 4 A 45 x L 108 x P 216 mm | 2.60 |
| 198.000.025 | Vaschette per cassetti No. 4 A 63 x L 108 x P 216 mm | 3.40 |

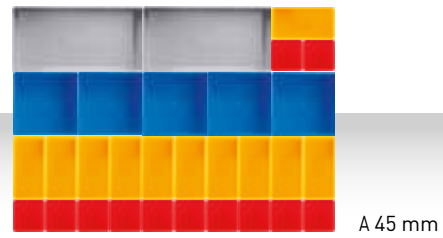

| Art. | Descrizione | Prezzi promo in CHF |
|-------------|---------------------------------------|---------------------|
| 198.001.001 | Vaschette per cassetti, Set da 30 pz. | 34.- |

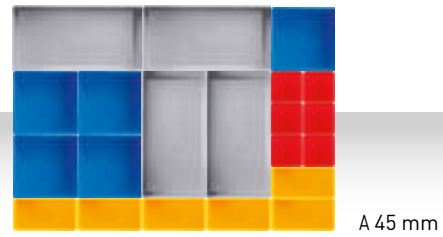

| Art. | Descrizione | Prezzi promo in CHF |
|-------------|---------------------------------------|---------------------|
| 198.001.002 | Vaschette per cassetti, Set da 21 pz. | 27.90 |



| Art. | Descrizione | Prezzi promo in CHF |
|-------------|---------------------------------------|---------------------|
| 198.001.003 | Vaschette per cassetti, Set da 23 pz. | 29.- |

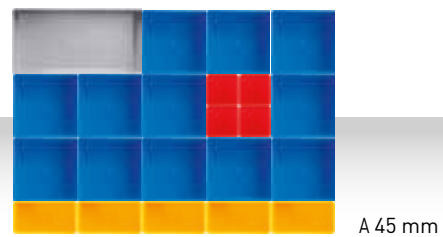

| Art. | Descrizione | Prezzi promo in CHF |
|-------------|---------------------------------------|---------------------|
| 198.001.004 | Vaschette per cassetti, Set da 22 pz. | 29.- |

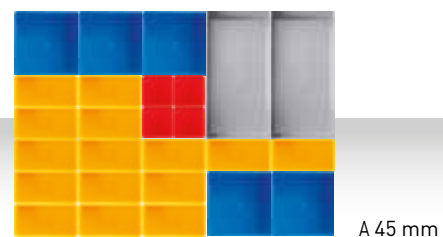

| Art. | Descrizione | Prezzi promo in CHF |
|-------------|---------------------------------------|---------------------|
| 198.001.005 | Vaschette per cassetti, Set da 26 pz. | 29.- |

Accessori



| Art. | Descrizione Dimensioni Peso | Prezzi promo in CHF |
|-------------|---|---------------------|
| 145.143.010 | Porta rotolo A 150 x L 300 x P 220 mm ⚖ 1.6 kg | 55.- |



| Art. | Descrizione Dimensioni Peso | Prezzi promo in CHF |
|-------------|---|---------------------|
| 145.143.011 | Bacinella per stoccaggio A 60 x L 215 x P 85 mm ⚖ 0.5 kg | 15.20 |



| Art. | Descrizione Dimensioni Peso | Prezzi promo in CHF |
|-------------|--|---------------------|
| 145.143.012 | Bacinella per stoccaggio con 8 scomparti A 100 x L 300 x P 160 mm ⚖ 2.5 kg | 92.- |



| Art. | Descrizione Dimensioni Peso | Prezzi promo in CHF |
|-------------|--|---------------------|
| 145.143.013 | Cestino A 300 x L 300 x P 160 mm ⚖ 3.5 kg | 53.- |

Lavandino e soluzione disinfettante

Art. 150.500.002

Lavandino AIS304 in acciaio inox con mobiletto di base e pannello posteriore

- 1 x Art. 150.000.011 Lavello
- 1 x Art. 808.100.101 Sanatizer
- 1 x Art. 808.100.102 Distributore di sapone
- 1 x Art. 808.100.201 Rotolo di carta
- 1 x Art. 808.100.301 Pannello in acciaio inossidabile L 24 x L 615 x A 1052 mm | ⚖ 5.3 kg
- 1 x Art. 3964-03 MOBILIO mobile base a 2 ante, 1 ripiano incluso L 458 x L 680 x A 910 mm | ⚖ 29.4 kg
- 2 x Art. 3964-10 Connettore laterale MOBILIO per pannelli L 30 x L 32,5 x A 1420 mm



Lavello con rubinetteria, erogatore di sapone, erogatore di disinfettante, dispensatore di fazzoletti, armadio a due ante



Igienizzate al massimo il vostro posto di lavoro



Compatto e facile da montare



Senza contatto per una maggiore sicurezza



Perfettamente compatibile con gli altri elementi MOBILIO



Armadio per articoli igienici



Prezzi promo in CHF

1799.-

Accessori per Mobilio Sink Disponibile anche singolarmente

Art. 808.100.102

Distributore di sapone Touch Free per montaggio a parete in acciaio inossidabile

- Acciaio inossidabile 0,8 mm
- Capacità 0,8 litri

L 106 x A 300 x P 105 mm | ⚖ 1.38 kg



Prezzi promo in CHF

279.-

Art. 808.100.201

Scatola per carta

- Per rotoli di carta
- Acciaio inox 0,8 mm
- Bordo a strappo integrato

L 202 x A 339 x P 215 mm | ⚖ 2.74 kg



Prezzi promo in CHF

249.-

Art. 808.100.101

Distributore di disinfettante Touch Free per montaggio a parete in acciaio inossidabile

- Acciaio inossidabile 0,8 mm
- Capacità 0,8 litri

L 112 x A 300 x P 105 mm | ⚖ 1.38 kg



Prezzi promo in CHF

269.-



Art. 150.500.003

Lavandino AIS304 in acciaio inossidabile con mobiletto di base e pannello posteriore con perforazione quadrata

- 1 x 150.000.011 Lavello
- 1 x 3964-29 Pannello pensile
L 24 x L 615 x A 1052 mm | ⚖ 5.3 kg
- 1 x 3964-03 MOBILIO mobile base a 2 ante, 1 ripiano incluso
L 458 x L 680 x A 910 mm | ⚖ 29.4 kg
- 2 x 3964-10 Connettore laterale MOBILIO per pannelli
L 30 x L 32,5 x A 1420 mm

Prezzi promo in CHF

899.-

KRAFTWERK Configuratore Web-Kraftwerk Mobilio



**ATTUALE
HIGHEND 3D
CONFIGURATORE
WEB MOBILIO**

Venite a trovarci su mobilio-configurator.kraftwerktools.com

**best of
swiss
web**
usability
marketing
digital commerce
bronze 2019

Prezzi, modelli e disponibilità soggetti a modifiche.

Valido dal **01.02.2024** al **31.01.2025**

Prezzi IVA e TRA incl. in CHF

Distribution: KRAFTWERK Schweiz AG
info.ch@kraftwerktools.com

Art. 903.071.002

Il tuo rivenditore specializzato: