

KRAFTWERK®

FAVORITE TOOLS SINCE 1979

Systeme modulaire de mobilier d'atelier 2024

Valable du 01.02.2024 - 31.01.2025





KRAFTWERK est une **entreprise suisse** qui fabrique des outils artisanaux de haute qualité, des chariots d'atelier et des équipements d'atelier. Depuis 1979, cette entreprise familiale opère avec succès dans des segments attrayants tels que l'automobile, l'agriculture, la construction, l'industrie et les loisirs artisanaux.

L'équipement **d'atelier Mobilo de Kraftwerk offre une solution de haute qualité qui répond à toutes les exigences individuelles** de nos clients. Que vous soyez un bricoleur amateur ou un professionnel chevronné, avec l'atelier Mobilo, vous avez la possibilité d'optimiser votre environnement de travail et de travailler de manière efficace.

Notre équipement d'atelier Mobilo est un **système modulaire** qui peut être assemblé selon vos exigences individuelles. De la profondeur des plans de travail au matériau, aux combinaisons de modules et aux inserts - vous avez un contrôle total.

Notre **configurateur web 3D** en ligne vous permet de planifier votre atelier idéal facilement depuis chez vous ou chez le revendeur. Avec cet outil interactif, vous pouvez **visualiser et créer votre atelier** souhaité.

Grâce à des **produits innovants et durables, KRAFTWERK souhaite offrir la meilleure solution pour chaque exigence** et assurer son succès à long terme. Les valeurs de l'entreprise KRAFTWERK accordent une grande importance aux partenariats et à la satisfaction des clients. L'entreprise s'efforce de développer des outils qui deviendront les outils préférés de chaque artisan.

L'entreprise continuera de **développer et de produire des solutions innovantes** pour renforcer davantage sa position dans l'industrie des outils.

Bienvenue chez Mobilio Deep La solution innovante pour votre atelier!



Kraftwerk présente fièrement **la dernière évolution/extension**, disponible depuis fin 2023: des **plans de travail profonds** pour un atelier Mobilio plus personnalisé/flexible.

Ces nouvelles surfaces de travail, fabriquées en bois de hêtre de haute qualité, offrent à l'utilisateur l'avantage décisif d'une **surface de travail plus profonde**.

Avec des **dimensions** de H 2000 x L x **P 696 mm**, elles créent un environnement de travail spacieux et confortable.

L'assemblage facile se fait sans effort en combinaison avec les armoires basses standard grâce à l'utilisation de consoles d'extension.

Découvrez les **nombreuses possibilités de combinaison** présentées dans notre brochure et **optimisez vos flux de travail** avec Mobilio Deep!

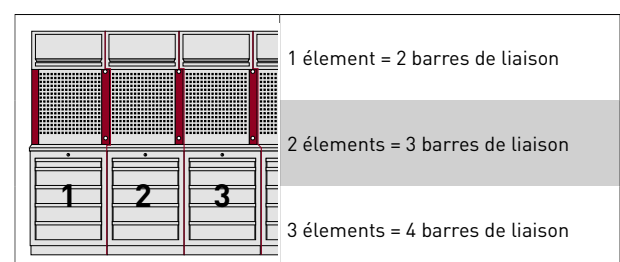
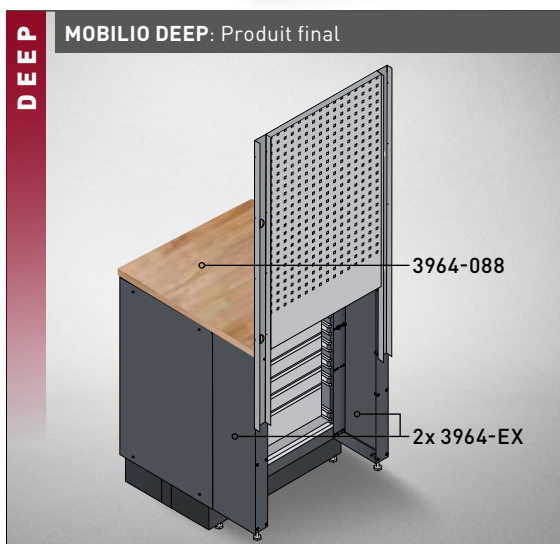
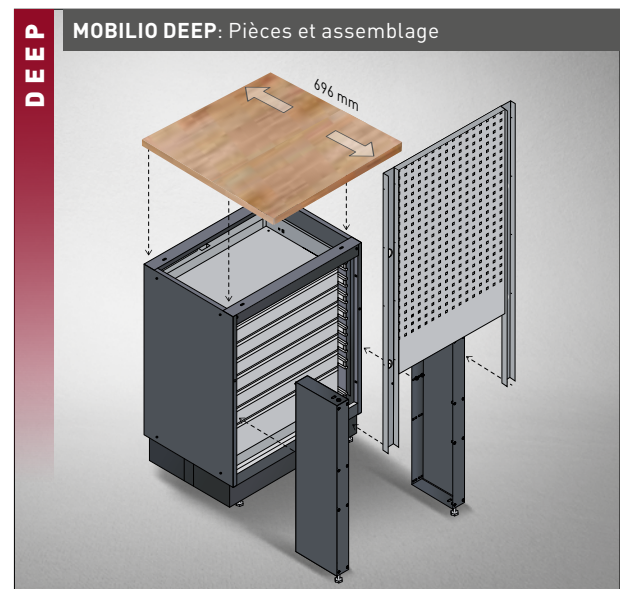

Meubles modulaires configurés I vide

Combinaisons disponibles également avec des plans de travail profonds



+ H 2000 x L 1960 x P 488 mm
+ H 2000 x L 1960 x P 721 mm - **NOUVEAU**

Art.	Plan de travail	Profondeur	Prix promo en CHF
3964A	Multiplex en hêtre	463 mm	1799.-
3964AIX	Acier inoxydable 430	463 mm	1899.-
NOUVEAU 3964A-EX	Multiplex en hêtre	696 mm	2199.-



+ H 2000 x L 2640 x P 488 mm
+ H 2000 x L 2640 x P 721 mm - **NOUVEAU**

Art.	Plan de travail	Profondeur	Prix promo en CHF
3964B	Multiplex en hêtre	463 mm	2399.-
3964BIX	Acier inoxydable 430	463 mm	2499.-
NOUVEAU 3964B-EX	Multiplex en hêtre	696 mm	2899.-

Art.	Plan de travail	Prof.	Prix promo en CHF
3964K-854S	Multiplex en hêtre	463 mm	1799.-
3964K-854SIX	Acier inoxydable 430	463 mm	1899.-
NOUVEAU 3964K-854S-EX	Multiplex en hêtre	696 mm	2499.-



+ H 910 x L 2720 x P 458 mm
+ H 910 x L 2720 x P 721 mm - **NOUVEAU**



+ H 2000 x L 2955 x P 488 mm
+ H 2000 x L 2955 x P 721 mm - **NOUVEAU**

Art.	Plan de travail	Profondeur	Prix promo en CHF
3964D	Multiplex en hêtre	463 mm	2799.-
3964DIX	Acier inoxydable 430	463 mm	2999.-
NOUVEAU 3964D-EX	Multiplex en hêtre	696 mm	3399.-



+ H 2000 x L 2955 x P 488 mm
+ H 2000 x L 2955 x P 721 mm - **NOUVEAU**

Art.	Plan de travail	Profondeur	Prix promo en CHF
3964G	Multiplex en hêtre	463 mm	2499.-
3964GIX	Acier inoxydable 430	463 mm	2599.-
NOUVEAU 3964G-EX	Multiplex en hêtre	696 mm	3099.-



Art.	Plan de travail	Prof.	Prix promo en CHF
3964C	Multiplex en hêtre	463 mm	3499.-
3964CIX	Acier inox. 430	463 mm	3599.-
NOUVEAU 3964C-EX	Multiplex en hêtre	696 mm	4099.-

+ H 2000 x L 3920 x P 488 mm
 + H 2000 x L 3920 x P 721 mm - **NOUVEAU**



Art.	Plan de travail	Prof.	Prix promo en CHF
3964K-HS745H-K4	Multiplex en hêtre	463 mm	3899.-
3964K-HS745H-K4IX	Acier inox. 430	463 mm	3949.-
NOUVEAU 3964K-HS745H-K4-EX	Multiplex en hêtre	696 mm	4499.-

+ H 2000 x L 3920 x P 488 mm
 + H 2000 x L 3920 x P 721 mm - **NOUVEAU**



Art.	Plan de travail	Profondeur	Prix promo en CHF
3964F	Multiplex en hêtre	463 mm	3699.-
3964FIX	Acier inox. 430	463 mm	3849.-
NOUVEAU 3964F-EX	Multiplex en hêtre	696 mm	4399.-

+ H 2000 x L 3920 x P 488 mm
 + H 2000 x L 3920 x P 721 mm - **NOUVEAU**

Meubles modulaires configurés I vide



+ H 910 x L 1360 x P 463 mm

Art.	Plan de travail	Épaisseur	Prix promo en CHF
3964K-S500	Multiplex en hêtre	35 mm	849.-
3964K-S500IX	Acier inoxydable 430	38 mm	929.-



+ H 910 x L 1360 x P 463 mm

Art.	Plan de travail	Épaisseur	Prix promo en CHF
3964K-940	Multiplex en hêtre	35 mm	1099.-
3964K-940IX	Acier inoxydable 430	38 mm	1149.-



+ H 2000 x L 1360 x P 488 mm

Art.	Plan de travail	Épaisseur	Prix promo en CHF
3964K-S5-W	Multiplex en hêtre	35 mm	949.-
3964K-S5-WIX	Acier inoxydable 430	38 mm	999.-



+ H 2000 x L 1360 x P 488 mm

Art.	Plan de travail	Épaisseur	Prix promo en CHF
3964K-9S-K2	Multiplex en hêtre	35 mm	1399.-
3964K-9S-K2IX	Acier inoxydable 430	38 mm	1449.-



+ H 2000 x L 1360 x P 488 mm

Art.	Plan de travail	Épaisseur	Prix promo en CHF
3964K-95K2	Multiplex en hêtre	35 mm	1499.-
3964K-95K2IX	Acier inox. 430	38 mm	1529.-



+ H 2000 x L1 894 x L2 894 x P 488 mm

Art.	Plan de travail	Épaisseur	Prix promo en CHF
3964K-ECK	Multiplex en hêtre	35 mm	999.-
3964K-ECKIX	Acier inoxydable 430	38 mm	1049.-

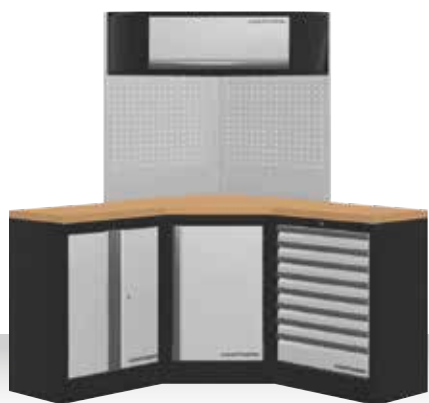

+ H 2000 x L1 1574 x L2 1574 x P 488 mm

Art.	Plan de travail	Épaisseur	Prix promo en CHF
3964R	Multiplex en hêtre	35 mm	2099.-
3964RIX	Acier inoxydable 430	38 mm	2199.-



+ H 910 x L 2040 x P 463 mm

Art.	Plan de travail	Épaisseur	Prix promo en CHF
3964K-905	Multiplex en hêtre	35 mm	1199.-
3964K-905IX	Acier inoxydable 430	38 mm	1299.-



+ H 910 x L 2040 x P 463 mm

Art.	Plan de travail	Épaisseur	Prix promo en CHF
3964K-4R8	Multiplex en hêtre	35 mm	1699.-
3964K-4R8IX	Acier inoxydable 430	38 mm	1799.-



+ H 2000 x L 2040 x P 488 mm

Art.	Plan de travail	Épaisseur	Prix promo en CHF
3964K-805-W	Multiplex en hêtre	35 mm	1199.-
3964K-805-WIX	Acier inoxydable 430	38 mm	1299.-



+ H 2000 x L 2040 x P 488 mm

Art.	Plan de travail	Épaisseur	Prix promo en CHF
3964K-855-W	Multiplex en hêtre	35 mm	1599.-
3964K-855-WIX	Acier inoxydable 430	38 mm	1699.-



+ H 2000 x L 2040 x P 488 mm

Art.	Plan de travail	Épaisseur	Prix promo en CHF
3964K-855-K3	Multiplex en hêtre	35 mm	1899.-
3964K-855-K3IX	Acier inoxydable 430	38 mm	1999.-

Meubles modulaires configurés I vide



+ H 910 x L 2040 x P 463 mm

Art.	Plan de travail	Épaisseur	Prix promo en CHF
3964K-45S0	Multiplex en hêtre	35 mm	1299.-
3964K-45S0IX	Acier inoxydable 430	38 mm	1399.-



+ H 2000 x L 2275 x P 463 mm

Art.	Plan de travail	Épaisseur	Prix promo en CHF
3964K-H25S	Multiplex en hêtre	35 mm	1499.-
3964K-H25SIX	Acier inoxydable 430	38 mm	1649.-



+ H 2000 x L 2640 x P 488 mm

Art.	Plan de travail	Épaisseur	Prix promo en CHF
3964K-H5R4-K1W	Multiplex en hêt.	35 mm	2399.-
3964K-H5R4-K1WIX	Acier inox. 430	38 mm	2449.-



+ H 2000 x L 2640 x P 463 mm

Art.	Plan de travail	Épaisseur	Prix promo en CHF
3964K-H504	Multiplex en hêtre	35 mm	1499.-
3964K-H504IX	Acier inoxydable 430	38 mm	1599.-



+ H 2000 x L 2720 x P 488 mm

Art.	Plan de travail	Épaisseur	Prix promo en CHF
3964K-S854-K4	Multiplex en h.	35 mm	2799.-
3964K-S854-K4IX	Acier inox. 430	38 mm	2899.-



+ H 2000 x L 3320 x P 488 mm

Art.	Plan de travail	Épais.	Prix promo en CHF
3964K-H5049-K4	Multiplex en hêtre	35 mm	2899.-
3964K-H5049-K4IX	Acier inox. 430	38 mm	2999.-



+ H 2000 x L 3635 x P 488 mm

Art.	Plan de travail	Épais.	Prix promo en CHF
3964H	Multiplex en hêtre	35 mm	3199.-
3964HIX	Acier inoxydable 430	38 mm	3299.-



+ H 2000 x L 4235 x P 488 mm

Art.	Plan de travail	Épais.	Prix promo en CHF
3964K-H284S5H-K4	Multiplex en hêtre	35 mm	3999.-
3964K-H284S5H-K4IX	Acier inox. 430	38 mm	4149.-



+ H 2000 x L1 3849 x L2 2824 x P 488 mm

Art.	Plan de travail	Épaisseur	Prix promo en CHF
3964E	Multiplex en hêtre	35 mm	5899.-
3964EIX	Acier inox. 430	38 mm	5999.-



+ H 2000 x L1 2254 x L2 1574 x P 488 mm

Art.	Plan de travail	Épaisseur	Prix promo en CHF
3964N	Multiplex en hêtre	35 mm	3499.-
3964NIX	Acier inox. 430	38 mm	3549.-

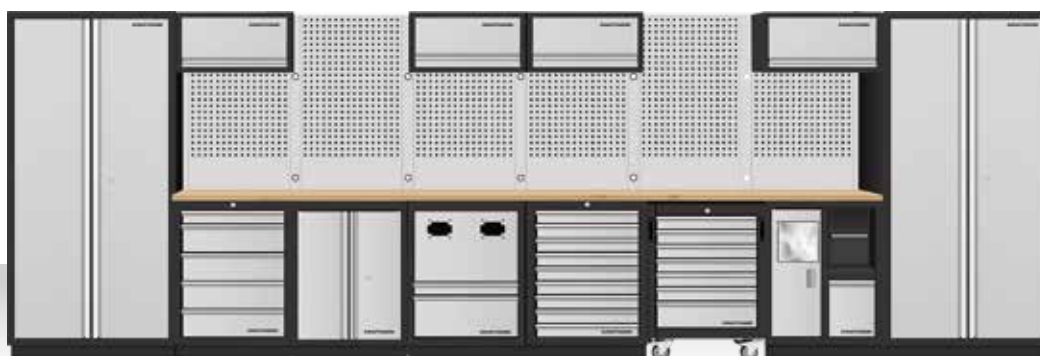

+ H 2000 x L 5910 x P 488 mm

Art.	Plan de travail	Épaisseur	Prix promo en CHF
3964Q	Multiplex en hêtre	35 mm	5899.-
3964QIX	Acier inox. 430	38 mm	5999.-

Meubles modulaires configurés | vide

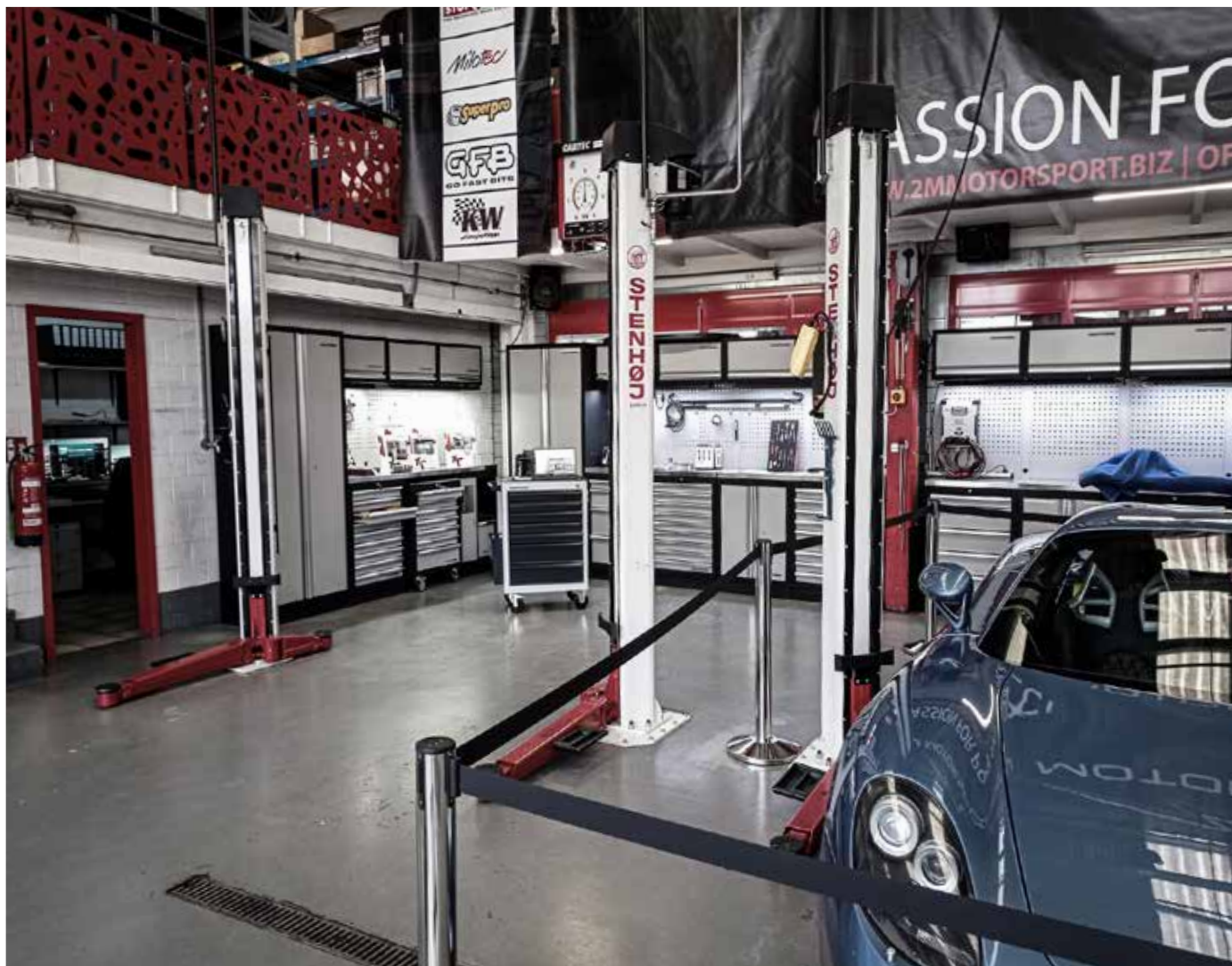

+ H 2000 x B 3635 x P 488 mm

Art.	Plan de travail	Épais.	Prix promo en CHF
3964Dix-SANA	Acier inox. 430	38 mm	3699.-

Extension du plan de travail

Pour augmenter la profondeur de la surface de travail, tous les composants sont également disponibles en option afin d'augmenter la variabilité de nos meubles bas standard.

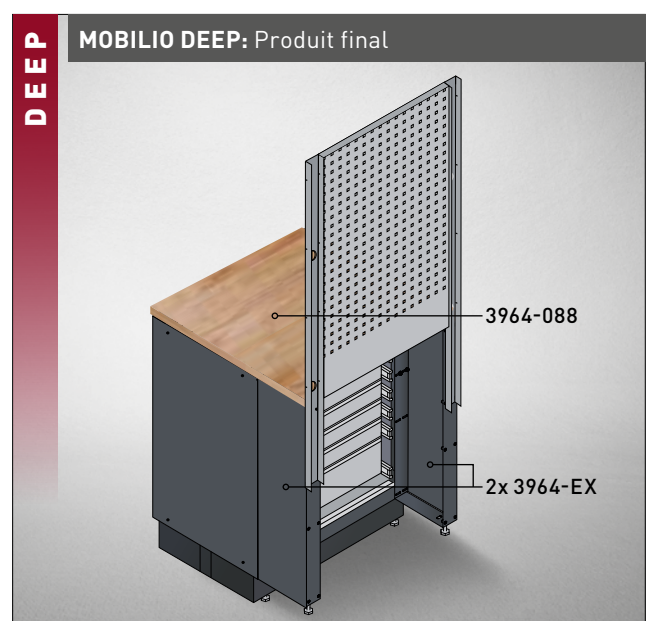
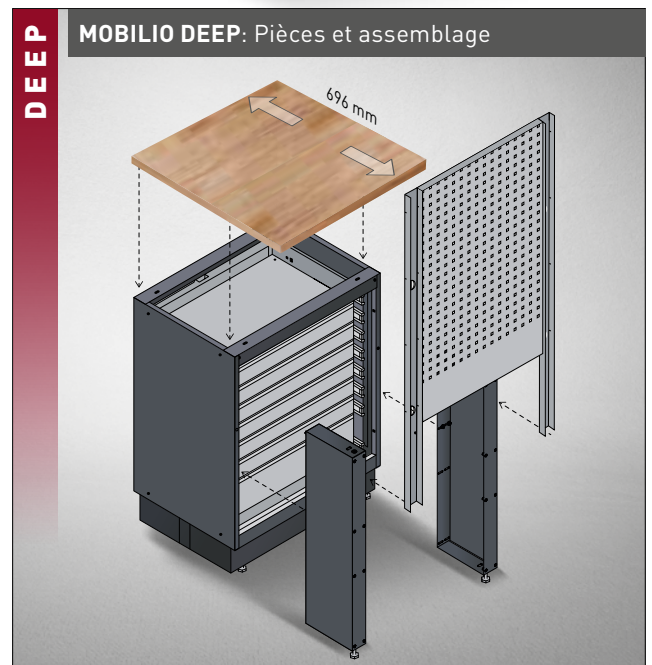
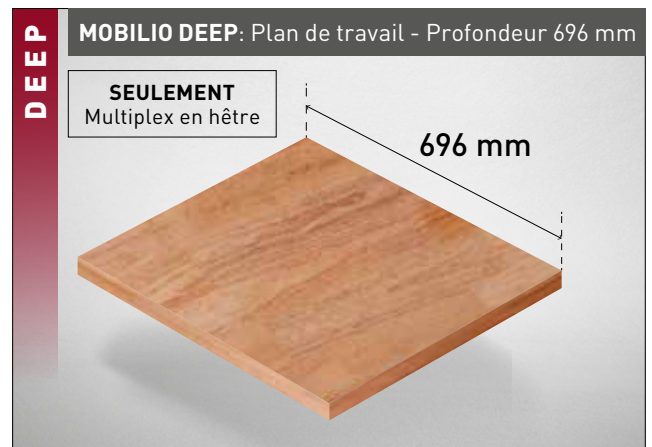



PLANS DE TRAVAIL MULTIPLEX

- Constitué de plusieurs couches de placages découpés en rotation (collés)
- Les placages sont posés en travers
- Matériel: bois de hêtre
- Haute résistance et stabilité dimensionnelle
- Aspect naturel

ACIER INOXYDABLE 430

- Densité: 7,70 g/cm³
- Acier Ferritique
- Teneur en chrome de 17 %
- Bonne résistance à la corrosion
- Bonne polissabilité
- Bonne résistance l'eau, contre la vapeur d'eau, l'humidité de l'air
- Bonne résistance à les acides et les alcalis faibles

PROFONDEUR DES PLANS DE TRAVAIL 463 MM

Art.	Material		± mm (H / B / P)	(Livraison sans meuble)	CHF incl.	Δ kg
3964-08		Pour 1 élément de meuble	35 × 680 × 463		99.-	8.53
3964-09		Pour 2 éléments de mobilier	35 × 1361 × 463		189.-	17.18
3964-18		Pour 3 éléments de mobilier	35 × 2050 × 463		279.-	24
3964-16-99		Pour meuble d'angle Element 3964-16	35 × 864 × 463		209.-	19
3964-20		Pour 1 élément de meuble	38 × 680 × 463		129.-	10.5
3964-21		Pour 2 éléments de mobilier	38 × 1361 × 463		209.-	21
3964-22		Pour 3 éléments de mobilier	38 × 2041 × 463		299.-	31.8
3964-23		Pour meuble d'angle Element 3964-16	38 × 865 × 463		259.-	17.8

PROFONDEUR DES PLANS DE TRAVAIL 696 MM

Art.	Material		± mm (H / B / P)	(Livraison sans meuble)	CHF incl.	Δ kg
3964-088		Pour 1 élément de meuble	35 × 680 × 696		179.-	8.53
3964-099		Pour 2 éléments de mobilier	35 × 1361 × 696		299.-	17.18
3964-188		Pour 3 éléments de mobilier	35 × 2050 × 696		419.-	24
3964-16-999		Pour meuble d'angle Element 3964-16	35 × 864 × 696		339.-	19

Inserts d'outils

Art. 4903-01

PRO LINE EVA Insert de douilles 1/4", 46 pcs.

- Cliquet réversible 1/4"
- Douilles, 3.5 - 4 - 4.5 - 5 - 5.5 - 6 - 7 - 8 - 9 - 1 - 11 - 12 - 13 - 14 mm
- Douilles-embouts, plats 4 - 5.5 - 6.5 mm
- Douilles-embouts, PH1 - PH2 - PH3
- Douilles-embouts, PZ1 - PZ2 - PZ3
- Douilles-embouts, TX T8 - T1 - T15 - T2 - T25 - T27 - T3 - T4
- Douilles-embouts, six pans creux 3 - 4 - 5 - 6 - 7 - 8 mm
- Adaptateur pour embout
- Cardan
- Rallonges 5 - 1 mm
- Rallonge flexible, 15 mm
- Poignée coulissante avec adaptateur
- Poignée emmanchée
- Porte-embout

CHF 129.-



Art. 4903-02

PRO LINE EVA Insert de douilles 3/8", 32 pcs.

- Cliquet réversible 3/8"
- Douilles, 8 - 9 - 1 - 11 - 12 - 13 - 14 - 15 - 16 - 17 - 18 - 19 - 21 - 22 - 24 mm
- Douilles longues 1 - 11 - 12 - 13 - 14 - 15 - 17 - 19 mm
- Douilles pour bougies d'allumage, 16 - 21 mm
- Cardan
- Rallonges 75 - 25 mm
- Adaptateur pour poignée coulissante, 1/2" sur 3/8"
- Adaptateur, 3/8" sur 1/4"
- Portes-embouts, 1/4" sur 3/8"

CHF 159.-



Art. 4903-03

PRO LINE EVA Insert de douilles 1/2", 22 pcs.

- Cliquet réversible 1/2"
- Douilles, 1 - 11 - 12 - 13 - 14 - 15 - 16 - 17 - 18 - 19 - 21 - 22 - 24 - 27 - 3 - 32 - 34 mm
- Cardan
- Rallonges 125 - 25 mm
- Adaptateur pour poignée coulissante, 3/8" sur 1/2"

CHF 169.-



Art. 4903-04

PRO LINE EVA Douilles 1/2", 19 pcs.

- Douilles, 55 mm, hexagonales 5 - 6 - 7 - 8 - 1 mm
- Douilles, 55 mm, multi-dents M5 - M6 - M8 - M1 - M12
- Douilles, 1 mm, hexagone 6 - 7 - 8 - 1 - 12 mm
- Douilles, 1 mm, multi-dents M5 - M6 - M8 - M1

CHF 136.10



Inserts d'outils

Art. 4903-05

PRO LINE EVA Plateau pour douilles 1/2", 19 pcs.

- Douilles, E-TX E1 - E12 - E14 - E16 - E18 - E2 - E22 - E24
- Douilles, 55 mm, TX T3 - T4 - T45 - T5 - T55 - T6
- Douilles, 1 mm, TX T3 - T4 - T45 - T5 - T55

CHF 147.60



Art. 4903-06

PRO LINE EVA Insert de Clé mixtes 12 pcs.

- Clés mixtes 8 - 9 - 1 - 11 - 12 - 13 - 14 - 15 - 16 - 17 - 18 - 19 mm
- DIN 3113 Forme A, ISO 3318, ISO 7738
- Acier allié au chrome

CHF 101.50



Art. 4903-07

PRO LINE EVA Insert de Clé mixtes 8 pcs.

- Clés mixtes 5.5 - 6 - 7 - 2 - 21 - 22 - 23 - 24 mm
- DIN 3113 Forme A, ISO 3318, ISO 7738
- Acier allié au chrome

CHF 124.60



Art. 4903-08

PRO LINE EVA Insert de clés polygonales, 8 pcs.

- Clés polygonales, 6 x 7 - 8 x 9 - 1 x 11 - 12 x 13 - 14 x 15 - 16 x 17 - 18 x 19 - 2 x 22 mm
- Décalage de 70° des deux côtés
- DIN 838, ISO 3318, ISO 185, ISO 114
- Acier allié au chrome

CHF 109.60



Inserts d'outils

Art. 4903-09

PRO LINE EVA Insert de tournevis Ergokraft, 9 pcs.

- Tournevis, plat .8 x 4 - 1. x 5 - 1.1 x 6 - 1.2 x 8 mm
- Tournevis, PH1 - PH2
- Tournevis, court, plat 1,1 x 6 mm
- Tournevis, court, PH2
- Testeur de tension, 12 V

CHF 90.-



Art. 4903-12

PRO LINE EVA Insert de pinces pour circlips, 4 pcs.

- Pince pour circlips intérieurs, droite
- Pince pour circlips extérieurs, droite
- Pince pour circlips intérieurs, coudée à 90°
- Pince pour circlips extérieurs, coudée à 90°
- Pour circlips de Ø 19 à 60 mm

CHF 113.-



Art. 4903-13

PRO LINE EVA Insert d'outils de frappe 11 pcs.

- Marteau de serrurier, 500 g, Hickory
- Massette, 360 g, Hickory, PU - inserts en nylon Ø 35 mm
- Burins plats, 18 - 22 mm
- Chasse-goupilles, 2 - 3 - 4 - 5 - 6 - 8 mm
- Pointeau N°2

CHF 160.90



Art. 4903-15

PRO LINE EVA Insert de pinces Hightech, 4 pcs.

- 7" Pince universelle, 180 mm
- 6.1/4" Pince coupante, 160 mm
- 8" Pince plate, 205 mm
- 9.1/2" Pince réglable Hightech, 240 mm

CHF 159.20



Inserts d'outils

Art. 4903-16

PRO LINE EVA Insert de clés combinées à cliquet Clickraft, 12 pcs.

- Clés combinées à cliquet, 72 dents, 8 - 9 - 10 - 11 - 12 - 13 - 14 - 15 - 16 - 17 - 18 mm
- Clé combinée à cliquet, 75 dents, 19 mm
- Angle de reprise 5°

CHF 189.-



Art. 4903-20

Insert de tournevis PB Swissgrip, 16 pcs.

- Tournevis plat 0.5 x 3.5 mm - 0.6 x 4.0 mm - 0.8 x 5.5 mm - 1.0 x 6.5 mm - 1.2 x 8 mm
- Tournevis, PH1 - PH2
- Tournevis porte-embout magnétique, 1/4", 10 x 30 mm
- Testeur de tension, 110-250 V
- Embouts, TX-TR, T10 - T15 - T20 - T25 - T27 - T30 - T40

CHF 140.-



Art. 4903-21

PRO LINE EVA Insert de tournevis mâles en T à tête sphérique Ergokraft, 7 pcs.

- Tournevis en T à tête sphérique, six pans, 3 - 4 - 5 - 6 - 7 - 8 - 10 mm

CHF 62.-



Art. 4903-22

PRO LINE EVA Insert de tournevis TX en T Ergokraft, 7 pcs.

- Tournevis TX en T, TX T10 - T15 - T20 - T25 - T27 - T30 - T40
- Avec poignée ergonomique à 2 composants

CHF 95.-



Inserts d'outils

Art. 4903-23

PRO LINE Insert d'outils de coupe, 18 pcs.

- Couteau à lame sécable Ergokraft, 9 mm
- Lames de rechange: 9 mm
- Couteau à lame sécable Ergokraft: 18 mm
- Lames de rechange: 18 mm
- Monture de scie à métaux: 300 mm

CHF 66.90



Art. 4903-24

PRO LINE EVA Insert de limes Ergokraft, 11 pcs.

- Lime plate, 320 mm
- Lime semi-ronde, 320 mm
- Lime ronde, 320 mm
- Lime carrée, 320 mm
- Lime triangulaire, 320 mm
- Lime aiguille, plate - semi-ronde - ronde - carrée - triangulaire - couteau

CHF 87.-



Art. 4903-25

Insert de pinces-étaux/cisaille à tôle, 4 pcs.

- 10" Cisaille à tôle Ergokraft, 250 mm
- 7" Pince-étai, 175 mm
- 10" Pince-étai, 250 mm
- 6" Pince-étai à bec droit, 150 mm

CHF 125.-



Art. 4903-27

Insert de clés coudées, 29 pcs.

- Clés Allen à tête sphérique, 1.5 - 2 - 2.5 - 3 - 4 - 5 - 6 - 7 - 8 - 10 mm
- Clés mâles, TX T10 - T15 - T20 - T25 - T27 - T30 - T40 - T45 - T50
- Clés mâles, TX-TR T10 - T15 - T20 - T25 - T27 - T30 - T40 - T45 - T50
- Clé à molette Ergokraft, 250 mm, 0-30 mm

CHF 148.-



Inserts d'outils

Art. 4903-28

PRO LINE EVA Insert de pinces/cisailles, 4 pcs.

- Tenailles, 200 mm
- Pince à dénuder, 160 mm
- Pince à dénuder et à sertir les cosses
- Cisaille universelle Ergokraft, 150 mm

CHF 115.-



Art. 4903-29

PRO LINE EVA Insert de clés à pipe, 13 pcs.

- Clés à pipe, douze pans x six pans
- 7 - 8 - 9 - 10 - 11 - 12 - 13 - 14 - 15 - 16 - 17 - 18 - 19 mm

CHF 159.-



Art. 4903-30

PRO LINE EVA Insert de clés à pipe débouchées, 4 pcs.

- Clés à pipe débouchées, douze pans x six pans, 20 - 21 - 22 - 24 mm

CHF 113.-



Art. 4903-31

PRO LINE EVA Insert de clés à pipe débouchées, 3 pcs.

- Clés à pipe débouchées, douze pans x six pans, 27 - 30 - 32 mm

CHF 159.20



Inserts d'outils

Art. 105.515.002

PRO LINE COMPLETO EVA Assortiment d'outils, 24 pcs.



Art.	Inserts	Prix promo en CHF
105.515.002	4903-06	PRO LINE EVA Insert de Clé mixtes 12 pcs.
	4903-07	PRO LINE EVA Insert de Clé mixtes 8 pcs.
	4903-11	PRO LINE EVA Insert de pinces Ergokraft, 4 pcs.
		299.-

Art. 105.515.003

PRO LINE COMPLETO EVA Assortiment d'outils, 40 pcs.



Art.	Inserts	Prix promo en CHF
105.515.003	4903-13	PRO LINE EVA Insert d'outils de frappe 11 pcs.
	4903-23	PRO LINE Insert d'outils de coupe: 18 pcs.
	4903-24	PRO LINE EVA Insert de limes Ergokraft, 11 pcs.
		249.-

Éléments individuels de meubles modulaires | vide

À assembler selon ses propres besoins. Construction indépendante, aucune fixation n'est nécessaire, d'où une grande flexibilité d'installation. Chaque module peut être commandé séparément. Tiroirs sur roulement à billes de différentes hauteurs, avec verrouillage central et verrouillables individuellement.

Avec notre solution One-Key, il est possible de modifier ultérieurement toutes les serrures avec le même numéro de serrure afin de n'utiliser qu'une seule clé.

En tant que plan de travail, il est possible de choisir, selon le domaine d'application, différents modèles peuvent être choisis: Hêtre multiplex/bois | Acier inoxydable 430.

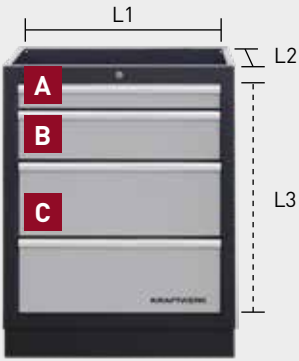

Dimensions des tiroirs de :

- 3964-04 (2C+1B+1A)
- 3964-05 (4B+1A)
- 3964-13 (9A)
- 3964-14 (7A+1B)
- 3964-15 (6A+1B)
- 3964-28 (1A+1C)

	L1 (mm)	L2 (mm)	L3 (mm)
A	560	404	58
B	560	404	138
C	560	404	207





Meuble bas, 2 portes avec 1 étagère

Art.	Dimension Poids	Prix promo en CHF
3964-03	H 910 x L 680 x P 458 mm ∅ 29.4 kg	349.-

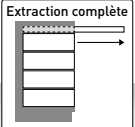

Meuble bas
4 tiroirs roulement à billes extraction complète

Art.	Dimension Poids	Prix promo en CHF
3964-04	H 910 x L 680 x P 458 mm ∅ 46.7 kg	529.-





Meuble bas
5 tiroirs roulement à billes extraction complète



Art.	Dimension Poids	Prix promo en CHF
3964-05	H 910 x L 680 x P 458 mm ∅ 49.3 kg	519.-

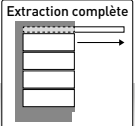

Meuble bas avec poubelle intégrée et support pour rouleaux essuie-tout

Art.	Dimension Poids	Prix promo en CHF
3964-11	H 910 x L 680 x P 458 mm ∅ 37 kg	495.-



Meuble bas
9 tiroirs roulement à billes extraction complète



Art.	Dimension Poids	Prix promo en CHF
3964-13	H 910 x L 680 x P 458 mm ∅ 55 kg	675.-



Meuble bas
8 tiroirs roulement à billes extraction complète



Art.	Dimension Poids	Prix promo en CHF
3964-14	H 910 x L 680 x P 458 mm ∅ 52.5 kg	609.-

Meuble bas roulant
7 tiroirs roulement à billes
extraction complète

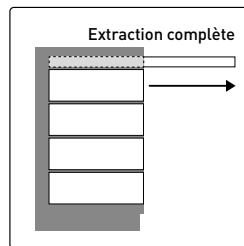
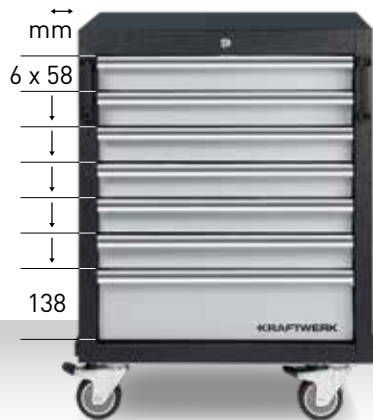

Meuble bas pour enrouleur de câble
et tuyau air comprimé avec 2 tiroirs
roulement à billes avec extraction complète

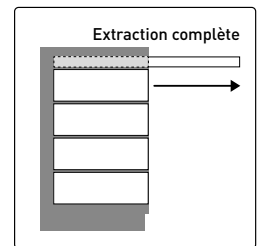
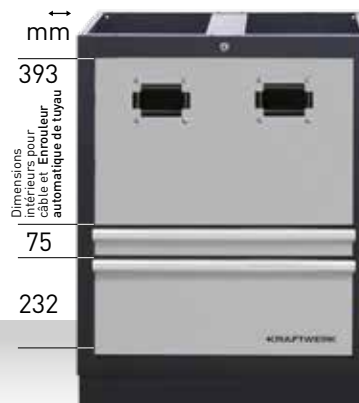

Art.	Dimension Poids	Prix promo en CHF
3964-15	H 646 x L 862 x P 458 mm ⚖ 51 kg	549.-

Art.	Dimension Poids	Prix promo en CHF
3964-28	H 910 x L 680 x P 458 mm ⚖ 40 kg	479.-

Meuble d'angle bas
1 porte
1 étagère incluse



Art.	Dimension Poids	Prix promo en CHF
3964-16	H 910 x L 864 x P 458 mm ⚖ 42 kg	749.-

Meuble haut
d'angle avec vérins

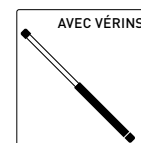

Art.	Dimension Poids	Prix promo en CHF
3964-25	H 350 x L 865 x P 281 mm ⚖ 21 kg	299.-

Meuble haut
avec vérins



Art.	Dimension Poids	Prix promo en CHF
3964-01	H 350 x L 680 x P 281 mm ⚖ 10 kg	119.-



Art.	Dimension Poids	Prix promo en CHF
3964-19	H 350 x L 680 x P 281 mm ⚖ 8.4 kg	139.-



Art.	Dimension Poids	Prix promo en CHF
3964-27	H 680 x L 680 x P 300 mm ⚖ 16 kg	189.-



3964-02-07

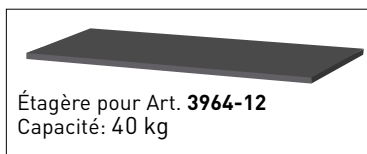

3964-12-01



Casier,
4 étagère inclusif



Art.	Dimension Poids	Prix promo en CHF
3964-02	H 2000 x L 600 x P 458 mm ⚖ 53 kg	549.-
3964-02-07	H 20 x L 590 x P 430 mm ⚖ 0.30 kg	45.-



Armoire
à portes
battantes avec
4 étagères



Art.	Dimension Poids	Prix promo en CHF
3964-12	H 2000 x L 915 x P 458 mm ⚖ 74 kg	799.-
3964-12-01	H 20 x L 905 x P 430 mm ⚖ 0.60 kg	69.-

Éléments individuels

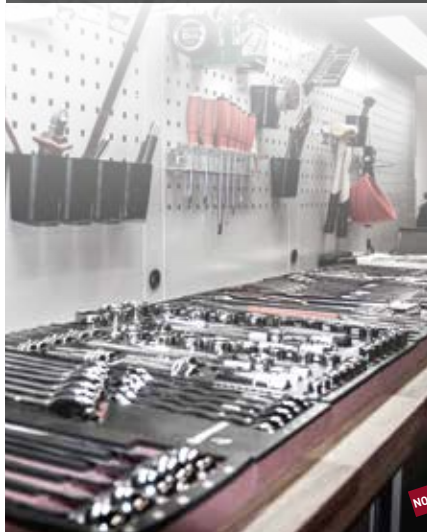

Console MOBILIO pour extension de plan de travail NOUVEAU

Convient à tous les meubles bas Mobilio, utilisable uniquement en combinaison avec des plans de travail élargis d'une profondeur de 690 mm.
 Revêtement par poudre en noir mat.
 Contenu de la livraison 1 pièce

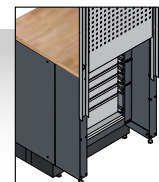

Art.	Poids	Prix promo en CHF
NOUVEAU 3964-EX	Δ 3 kg	92.-

1
PC.

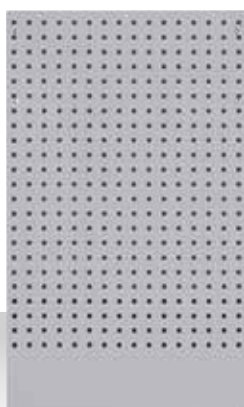

Plateau perforé mural

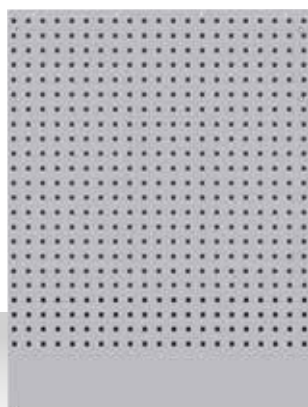

Plateau perforé mural pour Art. 3964-16

Art.	Dimension Poids	Prix promo en CHF
3964-29	H 1052 x L 615 x P 24 mm Δ 5.3 kg	49.-
3964-30	H 1052 x L 800 x P 24 mm Δ 6.7 kg	69.-

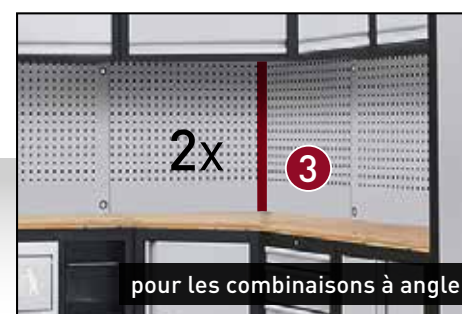

Art.	Description	Prix promo en CHF
3964-03-07	Solution One-Key (verrou 90°) pour Art. 3964-02 3964-03 3964-12 3964-16 3964-27	5.90
3964-04-10	Solution One-Key (verrou 180°) pour Art. 3964-04 3964-05 3964-13 3964-14 3964-15 3964-28	5.90

Art.	Description Dimension	Prix promo en CHF
3964-24 1	Barre de connexion à travers 2 éléments H 1420 x L 65 x P 30 mm	29.-
3964-07 2	Barre de connexion à travers 2 éléments avec ouverture du cables H 1420 x L 65 x P 30 mm	29.-
3964-10 3	Bielle pour le cadre extérieur H 1420 x L 32,5 x P 30 mm	18.-

Accessoires pour mur perforé



Art.	Description Dimension Poids	Prix promo en CHF
2949-1	Bol magnétique en plastique, rouge, Ø 150 mm ⚖ 360 g	16.15
2949-2	Bol magnétique en plastique, gris, Ø 150 mm ⚖ 360 g	16.15
2949-3	Bol magnétique en plastique, vert, Ø 150 mm ⚖ 360 g	16.15



Art.	Description Dimension	Prix promo en CHF
3964-29-01	Compartiment pour boîtes et bouteilles, 100 x B 330 x T 100 mm	23.-



Art.	Description Dimension Poids	Prix promo en CHF
145.111.035	Crochet étroit coudé à angle droit 35 mm ⚖ 34 g	3.70
145.111.070	Crochet étroit coudé à angle droit 70 mm ⚖ 46 g	3.70
145.111.135	Crochet étroit coudé à angle droit 135 mm ⚖ 56 g	4.70



Art.	Description Dimension	Prix promo en CHF
3964-29-11	Support pour bacs à bec H 54 x B 440 x T 15.5 mm	4.90



Art.	Description Dimension Poids	Prix promo en CHF
145.112.035	Crochet double coudé à angle droit 35 mm ⚖ 76 g	6.70
145.112.050	Crochet double coudé à angle droit 50 mm ⚖ 90 g	7.-
145.112.075	Crochet double coudé à angle droit 75 mm ⚖ 90 g	6.70
145.112.150	Crochet double coudé à angle droit 150 mm ⚖ 98 g	9.30

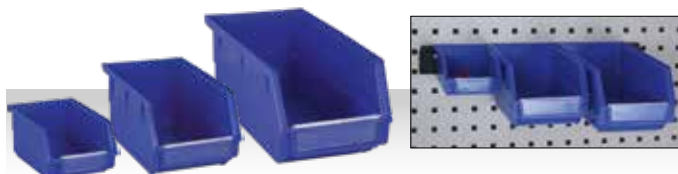

Art.	Description Dimension	Prix promo en CHF
3964-29-14	Bac à bec bleu H 75 x L 105 x P 140 mm	5.90
3964-29-15	Bac à bec bleu H 125 x L 140 x P 220 mm	13.90
3964-29-16	Bac à bec bleu H 125 x L 140 x P 270 mm	15.90



Art.	Description Dimension Poids	Prix promo en CHF
145.125.035	Support de pinces L 35 x P 20 mm ⚖ 62 g	6.50
145.125.075	Support de pinces L 75 x P 20 mm ⚖ 62 g	8.50

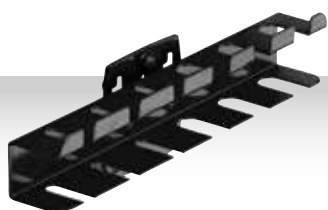

Art.	Description Dimension	Prix promo en CHF
145.129.200	Support pour tournevis, pour 6 pièces L 200 x P 30 mm Ø 200 g	22.-
145.129.390	Support pour tournevis, pour 12 pièces L 390 x P 30 mm Ø 400 g	31.-

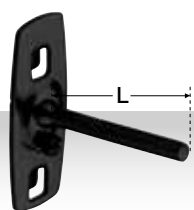

Art.	Description Dimension Poids	Prix promo en CHF
145.100.050	Crochet à tige droite L 50 mm Ø 6 mm Ø 34 g	4.-
145.100.102	Crochet à tige droite L 102 mm Ø 6 mm Ø 46 g	4.50
145.100.150	Crochet à tige droite L 150 mm Ø 6 mm Ø 56 g	4.50

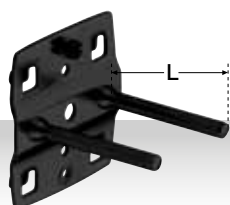

Art.	Description Dimension Poids	Prix promo en CHF
145.110.050	Crochet double à tiges droites L 50 mm Ø 6 mm Ø 74 g	6.-
145.110.102	Crochet double à tiges droites L 102 mm Ø 6 mm Ø 98 g	7.-
145.110.150	Crochet double à tiges droites L 150 mm Ø 6 mm Ø 118 g	6.50



Art.	Description Dimension Poids	Prix promo en CHF
145.121.040	Crochet incliné pour inserts L1 15 x L2 35 mm Ø 6 mm Ø 34 g	4.70



Art.	Description Dimension	Prix promo en CHF
145.126.060	Support circulaire Ø 60 mm Ø 72 g	17.-
145.126.080	Support circulaire Ø 80 mm Ø 80 g	17.-



Art.	Description Dimension Poids	Prix promo en CHF
145.129.227	Support pour clés plates, pour 10 clés H 75-145 x P 220 mm Ø 480 g	31.-



Art.	Description Dimension Poids	Prix promo en CHF
145.130.200	Support pour forets Avec 14 trous: 2x Ø chacun 3.0-4.2-6.5-7.5-8.5-16.5 mm, chacun 1x Ø 10.5-12.5 mm L 200 x P 28 mm Ø 200 g	21.-
145.130.390	Support pour forets Avec 28 trous: 4x Ø chacun 3.2-4.2-6.5-7.5-8.5-16.5 mm, chacun 2x Ø 10.5-12.5 mm L 390 x P 28 mm Ø 400 g	38.-

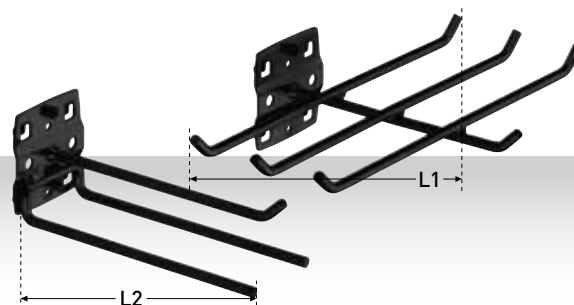

Art.	Description Dimension Poids	Prix promo en CHF
145.113.045	Support à 3 branches L1 45 x L2 150 mm Ø 6 mm Ø 170 g	16.50
145.113.140	Support à 6 branches L1 240 x L2 140 mm Ø 6 mm Ø 256 g	31.-

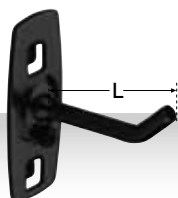

Art.	Description Dimension Poids	Prix promo en CHF
145.120.050	Crochet à tige inclinée L 50 mm Ø 6 mm ⚖ 34 g	3.80
145.120.100	Crochet à tige inclinée L 100 mm Ø 6 mm ⚖ 46 g	4.70
145.120.150	Crochet à tige inclinée L 150 mm Ø 6 mm ⚖ 56 g	4.70
145.120.200	Crochet à tige inclinée L 200 mm Ø 6 mm ⚖ 68 g	5.70

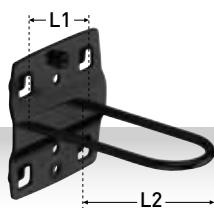

Art.	Description Dimension Poids	Prix promo en CHF
145.124.027	Support fermé long L1 27 x L2 65 mm ⚖ 68 g	9.50



» Veuillez commander par deux

Art.	Description Dimension Poids	Prix promo en CHF
145.127.060	Support pour tubes W 35 mm Ø 60 mm ⚖ 114 g	17.-
145.127.100	Support pour tubes W 35 mm Ø 100 mm ⚖ 156 g	17.-



Art.	Description Dimension	Prix promo en CHF
198.005.102	Boîtes à bec à suspendre, pour panneau perforé, 5 pcs. H 90 x L 75 x P 50 mm	17.90

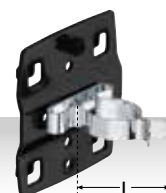

Art.	Description Dimension Poids	Prix promo en CHF
145.123.025	Pince pour outil, large plaque de base L 25 mm Ø 25 mm ⚖ 58 g	9.70
145.123.028	Pince pour outil, large plaque de base L 28 mm Ø 28 mm ⚖ 60 g	9.70
145.123.032	Pince pour outil, large plaque de base L 32 mm Ø 23 mm ⚖ 64 g	11.50



Art.	Description Dimension Poids	Prix promo en CHF
145.122.006	Pince pour outil, simple Ø 6 mm ⚖ 24 g	5.70
145.122.010	Pince pour outil, simple Ø 10 mm ⚖ 25 g	5.70
145.122.013	Pince pour outil, simple Ø 13 mm ⚖ 26 g	5.70
145.122.016	Pince pour outil, simple Ø 16 mm ⚖ 27 g	5.70
145.122.019	Pince pour outil, simple Ø 19 mm ⚖ 28 g	5.70



Art.	Description Dimension	Prix promo en CHF
145.137.001	Support pour outil avec logements circulaires, simple W 100 mm Ø 70 mm ⚖ 200 g	27.-



Art.	Description Dimension Poids	Prix promo en CHF
145.138.350	Tablette L 350 x P 125 mm ⚖ 600 g	30.-
145.138.445	Tablette L 445 x P 150 mm ⚖ 900 g	43.-



» Veuillez commander par deux

Art.	Description Dimension Poids	Prix promo en CHF
145.128.080	Support pour scies Pour 4 scies H 52 x P 80 mm \varnothing 85 g	16.50



Art.	Description Dimension Poids	Prix promo en CHF
145.131.200	Support pour clés hexagonales Pour 9 tournevis à tête hexagonale L 200 x P 73 mm \varnothing 220 g	28.-



Art.	Description Dimension Poids	Prix promo en CHF
145.135.150	Support combiné en 2 éléments L 60 x P 150 mm \varnothing 400 g	57.-

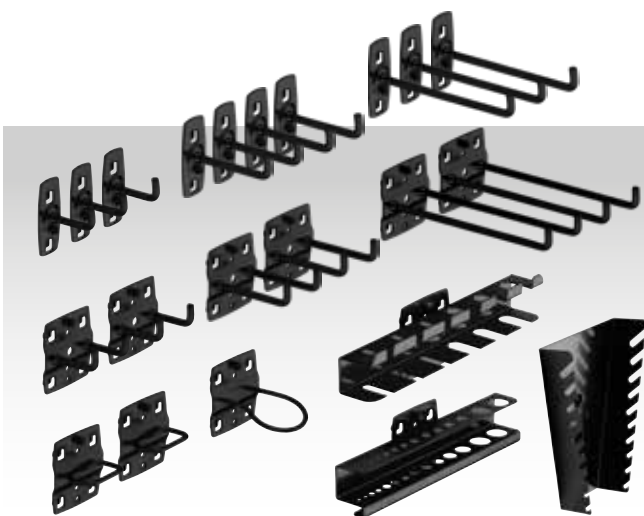

Art.	Description Dimension	Prix promo en CHF
145.100.900	Jeu de crochets, 22 pièces	65.-



Art.	Description Dimension	Prix promo en CHF
145.132.150	Support pour cônes morses Pour 7 embouts L 150 x P 35 mm \varnothing 200 g	21.-



Art.	Description Dimension Poids	Prix promo en CHF
145.133.390	Support pour douilles, pour 12 pcs. L 390 x P 30 mm \varnothing 500 g	38.-



Art.	Description Dimension Poids	Prix promo en CHF
145.134.340	Porte-outils Pour l'auto-perçage L 325 x H 55 x P 135 mm \varnothing 1100 g	53.-



Art.	Description	Prix promo en CHF
145.100.800	Pieds réglables Mobilio M10 (4 pièces dans un sac)	23.-



Autres Accessoires



Rampes d'éclairage LED

- Facilement déplaçables (avec aimants ou crochets)
- Peuvent être branchées en série
- Avec interrupteur

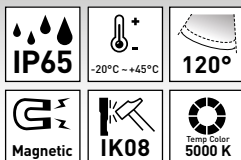

Art.	Description Dimension Poids	Prix promo en CHF
32077-60	20 W, 120 SMD, 1800 Lumen H 124 x L 590 x P 43 mm ⌀ 1.2 kg	109.-
32077-120	40 W, 240 SMD, 3600 Lumen H 124 x L 1200 x P 43 mm ⌀ 2.3 kg	159.-



Étau d'établi en acier

- Forgé
- Avec base tournante et mâchoires serre-tube
- Mâchoires en acier interchangeable, s'ouvrant vers l'avant
- Glissières et enclume aiguisées en acier trempé

Art.	Dimension Poids	Prix promo en CHF
7526	H min. 880 - max. 930 x L 1600 x P 600 mm ⌀ 54 kg	319.-
7527	H min. 880 - max. 930 x L 1600 x P 800 mm ⌀ 66 kg	435.-



Enrouleur mural automatique de tuyau pneumatique, 15 + 1 m

- Le boîtier peut être pivoté jusqu'à 180°C, avec un ressort de rappel automatique et un système de verrouillage
- Matériau du boîtier: PP
- Tuyau renforcé en polymère hybride, 15 m de longueur extérieure + 1 m de longueur intérieure

Art.	Description Dimension Poids	Prix promo en CHF
31041	S'adapté dans le meuble bas 3964-28 (P. 14) H 370 x L 320 x P 180 mm ⌀ 5.5 kg	149.-

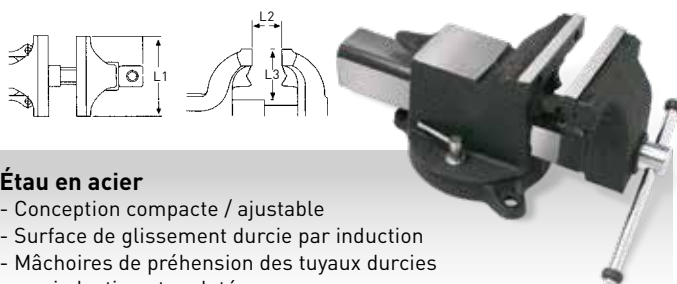

Étau en acier

- Conception compacte / ajustable
- Surface de glissement durcie par induction
- Mâchoires de préhension des tuyaux durcies par induction et moletées
- Broche trapézoïdale protégée

Art.	Dimension Poids	Prix promo en CHF
2961	L1 100 x L2 120 x L3 65 mm ⌀ 7.5 kg	125.-
2962	L1 125 x L2 140 x L3 70 mm ⌀ 11 kg	149.-
2963	L1 150 x L2 170 x L3 80 mm ⌀ 14.5 kg	179.-
2964	L1 200 x L2 200 x L3 90 mm ⌀ 20.5 kg	249.-

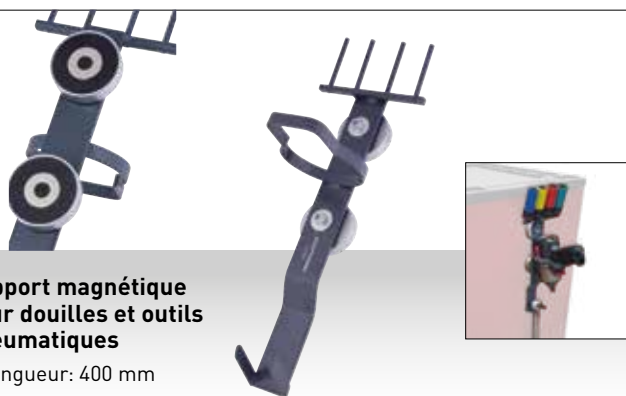

Support magnétique pour douilles et outils pneumatiques

- Longueur: 400 mm

Art.	Dimension Poids	Prix promo en CHF
3929	H 400 x L 130 x P 150 mm ⌀ 2.1 kg	69.-

Jeu de casiers d'insertion pour tiroirs

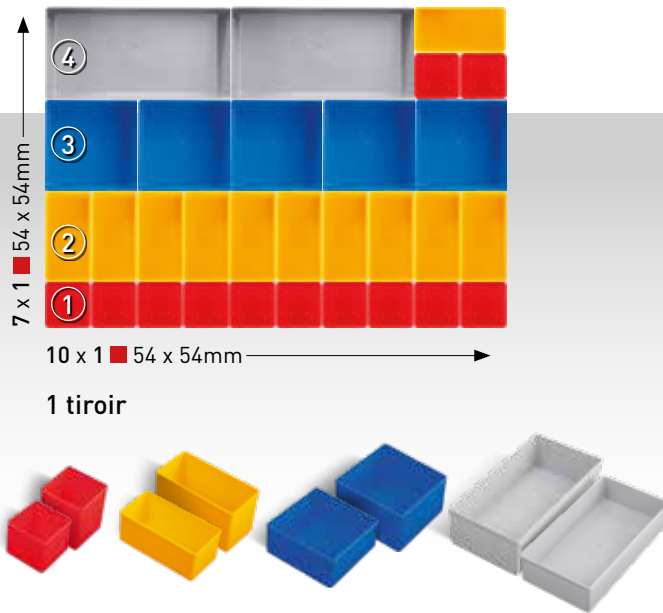

Art.	Description Dimension	Prix promo en CHF
198.000.018	Casier d'insertion No. 1 H 45 x L 54 x P 54 mm	0.80
198.000.022	Casier d'insertion No. 1 H 63 x L 54 x P 54 mm	1.-
198.000.019	Casier d'insertion No. 2 H 45 x L 108 x P 54 mm	1.10
198.000.023	Casier d'insertion No. 2 H 63 x L 108 x P 54 mm	1.30
198.000.020	Casier d'insertion No. 3 H 45 x L 108 x P 108 mm	1.60
198.000.024	Casier d'insertion No. 3 H 63 x L 108 x P 108 mm	2.10
198.000.021	Casier d'insertion No. 4 H 45 x L 108 x P 216 mm	2.60
198.000.025	Casier d'insertion No. 4 H 63 x L 108 x P 216 mm	3.40

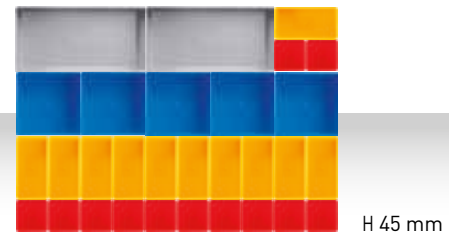

Art.	Description	Prix promo en CHF
198.001.001	Jeu de casiers d'insertion, 30 pcs.	34.-



Art.	Description	Prix promo en CHF
198.001.002	Jeu de casiers d'insertion, 21 pcs.	27.90



Art.	Description	Prix promo en CHF
198.001.003	Jeu de casiers d'insertion, 23 pcs.	29.-

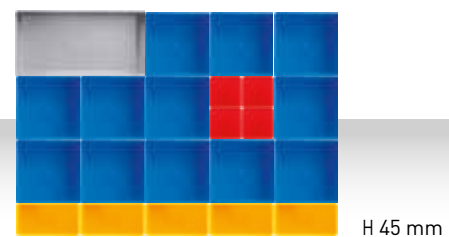

Art.	Description	Prix promo en CHF
198.001.004	Jeu de casiers d'insertion, 22 pcs.	29.-



Art.	Description	Prix promo en CHF
198.001.005	Jeu de casiers d'insertion, 26 pcs.	29.-

Accessories



Art.	Description Dimension Poids	Prix promo en CHF
145.143.010	Support de rouleau de papier H 150 x L 300 x P 220 mm ⌀ 1.6 kg	55.-



Art.	Description Dimension Poids	Prix promo en CHF
145.143.011	Compartiment de rangement H 60 x L 215 x P 85 mm ⌀ 0.5 kg	15.20



Art.	Description Dimension Poids	Prix promo en CHF
145.143.012	Plateau de rangement avec poignées pour 8 canettes H 100 x L 300 x P 160 mm ⌀ 2.5 kg	92.-



Art.	Description Dimension Poids	Prix promo en CHF
145.143.013	Corbeille à papier H 300 x L 300 x P 160 mm ⌀ 3.5 kg	53.-

Set Lavabo KRAFTWERK

Art. 150.500.002

Évier en acier inoxydable (AIS 304) avec meuble bas et panneau arrière

- 1 x Art. 150.000.011 Évier
- 1 x Art. 808.100.101 Distributeur de produit désinfectant
- 1 x Art. 808.100.102 Distributeur de savon
- 1 x Art. 808.100.201 Rouleau de papier
- 1 x Art. 808.100.301 Panneau en acier inoxydable
L 615 x H 1052 x P 24 mm | ⚖ 5.3 kg
- 1 x Art. 3964-03 MOBILIO Armoire de base à 2 portes,
1 étagère incluse
L 680 x H 910 x P 458 mm | ⚖ 29.4 kg
- 2 x Art. 3964-10 MOBILIO connecteur latéral
pour panneaux L 32.5 x H 1420 x P 30 mm



Évier et robinet + savon distributeur + désinfectant + papier distributeur de serviettes + armoire 2 portes



Maximisez et développez votre hygiène dans l'atelier



Compact et facile à installer



Capteur sensible pour encore plus d'hygiène

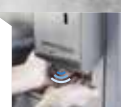

S'adapte parfaitement à la gamme MOBILIO de Kraftwerk



Armoire pour articles de toilette



Prix promo en CHF

1799.-

Accessoires pour évier MOBILIO

Également disponible individuellement

Art. 808.100.102

Distributeur de savon sans contact pour montage mural en acier inoxydable

- Distributeur de savon sans contact
- Acier inoxydable 0,8 mm
- Capacité 0,8 litre

H 300 x L 105 x P 106 mm | ⚖ 1.38 kg



Prix promo en CHF

279.-

Art. 808.100.201

Rouleau de papier

- Pour les rouleaux de papier
- Acier inoxydable 0,8 mm
- Bord d'arrachage intégré

H 339 x L 202 x P 215 mm | ⚖ 2.74 kg



Prix promo en CHF

249.-

Art. 808.100.101

Distributeur d'assainissant sans contact pour montage mural en acier inoxydable

- Assainissement sans contact
- Acier inoxydable 0,8 mm
- Capacité 0,8 litre

H 300 x L 112 x P 105 mm | ⚖ 1.38 kg



Prix promo en CHF

269.-



Art. 150.500.003

Évier en acier inoxydable (AISI 304) avec armoire inférieure et panneau arrière à perforation carrée

- 1 x Art. 150.000.011 Évier
- 1 x Art. 3964-29 Panneau suspendu
H 1052 x L 615 x P 24 mm | ⚖ 5.3 kg
- 1 x Art. 3964-03 MOBILIO Armoire de base à 2 portes,
1 étagère incluse
H 910 x L 680 x P 458 mm | ⚖ 29.4 kg
- 2 x Art. 3964-10 MOBILIO connecteur latéral pour panneaux
H 1420 x L 32,5 x P 30 mm

Prix promo en CHF

899.-

KRAFTWERK MOBILIO CONFIGURATEUR WEB



NOUVEAU
CONFIGURATEUR
3D
INTERACTIF

Rendez-vous sur : mobilio-configurator.kraftwerktools.com

best of
swiss
web
usability
marketing
digital commerce
bronze 2019

Sous réserve de changements/
modifications de modèles,
de prix et de disponibilités.
Valable du **01.02.2024** au **31.01.2025**

Prix TVA incluse

Distribution: KRAFTWERK Schweiz AG
info.ch@kraftwerktools.com

Art. 903.071.001

Votre revendeur: