

KRAFTWERK®

FAVORITE TOOLS SINCE 1979

Modulares Werkstatt Einrichtungssystem 2024

Gültigkeitsdauer 01.02.2024 - 31.01.2025





KRAFTWERK ist ein **Schweizer Unternehmen**, das hochwertige Handwerkzeuge, Werkstattwagen und Werkstatteinrichtungen herstellt. Seit 1979 ist das Familienunternehmen erfolgreich in attraktiven Segmenten wie Automotive, Landwirtschaft, Bau- und Industrie sowie Hobbyhandwerk tätig.

Die **Mobilo Werkstatteinrichtung von Kraftwerk bietet eine hochwertige Lösung**, die den **individuellen Bedürfnissen** unserer Kunden in jeder Hinsicht gerecht wird. Egal ob Hobbybastler oder professioneller Handwerker, mit der Mobilo Werkstatt haben Sie die Möglichkeit, Ihre Arbeitsumgebung optimal zu gestalten und effizient zu arbeiten.

Unsere Mobilo Werkstatteinrichtung ist ein **modulares System**, das individuell nach Ihren Anforderungen zusammengestellt werden kann. Von der Tiefe der Arbeitsplatten bis zum Material, den Modulkombinationen und Einlagen – Sie haben die volle Kontrolle.

Unser online **3D-Web Konfigurator** ermöglicht es Ihnen, Ihre Wunschwerkstatt ganz einfach von zu Hause aus oder beim Händler zu planen. Mit diesem interaktiven Tool können Sie Ihre gewünschte **Werkstatt visualisieren** und erstellen.

Durch **innovative und nachhaltige Produkte möchte KRAFTWERK die beste Lösung** für jede Anforderung bieten und seinen Erfolg langfristig sichern. Die Unternehmenswerte von KRAFTWERK legen großen Wert auf **Partnerschaften und die Zufriedenheit der Kunden**. Das Unternehmen strebt danach, Werkzeuge zu entwickeln, die zum Lieblingswerkzeug jedes Handwerkers werden.

Das Unternehmen wird weiterhin **innovative Lösungen entwickeln und produzieren**, um seine Position in der Werkzeugbranche weiter auszubauen.

Willkommen bei Mobilio Deep Der innovativen Lösung für Ihre Werkstatt!



Kraftwerk präsentiert stolz die **neueste Entwicklung/Erweiterung**, die seit Ende 2023 verfügbar ist: **tiefe Arbeitsplatten** für die individuellere/flexiblere Mobilio Werkstatt.

Diese neuen Arbeitsflächen, aus hochwertigem Buchenholz gefertigt, bieten den entscheidenden **Vorteil einer tieferen Arbeitsfläche**.

Mit **Maßen von H 2000 x B x T 696 mm** schaffen sie eine **großzügige und komfortable Arbeitsumgebung**.

Die einfache Montage erfolgt mühelos in Kombination mit den Standardunterschrank durch die Verwendung von Erweiterungskonsolen.

Entdecken Sie **vielfältige Kombinationsmöglichkeiten**, die in unserem Prospekt präsentiert werden, und **optimieren Sie Ihre Arbeitsabläufe** mit Mobilio Deep!

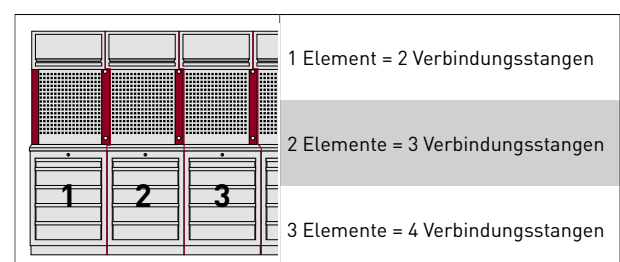
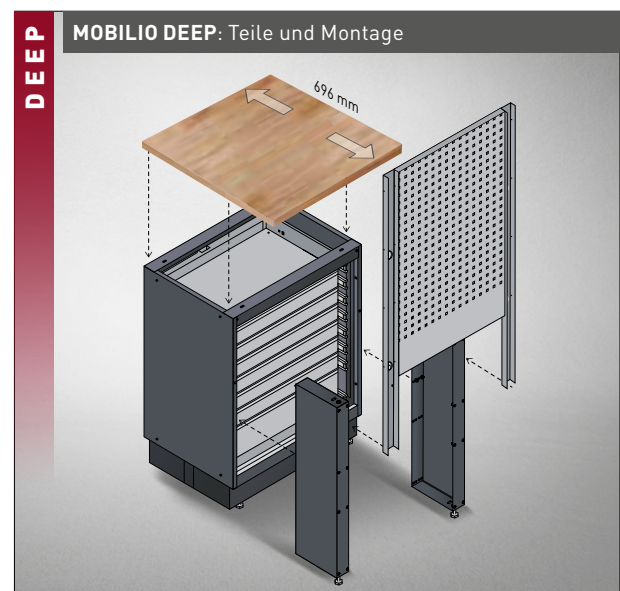

Konfigurierte Möbelsysteme | leer

Kombis erhältlich auch mit tiefen Arbeitsplatten

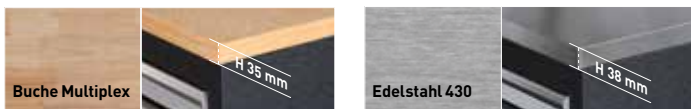

+ H 2000 x B 1960 x T 488 mm
+ H 2000 x B 1960 x T 721 mm - **NEU**

Art.	Platte	Tiefe	Promopreis in CHF
3964A	Buche Multiplex	463 mm	1799.-
3964AIX	Edelstahl 430	463 mm	1899.-
NEU 3964A-EX	Buche Multiplex	696 mm	2199.-



+ H 2000 x B 2640 x T 488 mm
+ H 2000 x B 2640 x T 721 mm - **NEU**

Art.	Platte	Tiefe	Promopreis in CHF
3964B	Buche Multiplex	463 mm	2399.-
3964BIX	Edelstahl 430	463 mm	2499.-
NEU 3964B-EX	Buche Multiplex	696 mm	2899.-

Art.	Platte	Tiefe	Promopreis in CHF
3964K-854S	Buche Multiplex	463 mm	1799.-
3964K-854SIX	Edelstahl 430	463 mm	1899.-
NEU 3964K-854S-EX	Buche Multiplex	696 mm	2499.-



+ H 910 x B 2720 x T 488 mm
+ H 910 x B 2720 x T 721 mm - **NEU**



+ H 2000 x B 2955 x T 488 mm
+ H 2000 x B 2955 x T 721 mm - **NEU**

Art.	Platte	Tiefe	Promopreis in CHF
3964D	Buche Multiplex	463 mm	2799.-
3964DIX	Edelstahl 430	463 mm	2999.-
NEU 3964D-EX	Buche Multiplex	696 mm	3399.-



+ H 2000 x B 2955 x T 488 mm
+ H 2000 x B 2955 x T 721 mm - **NEU**

Art.	Platte	Tiefe	Promopreis in CHF
3964G	Buche Multiplex	463 mm	2499.-
3964GIX	Edelstahl 430	463 mm	2599.-
NEU 3964G-EX	Buche Multiplex	696 mm	3099.-



Art.	Platte	Tiefe	Promopreis in CHF
3964C	Buche Multiplex	463 mm	3499.-
3964CIX	Edelstahl 430	463 mm	3599.-
NEU 3964C-EX	Buche Multiplex	696 mm	4099.-

+ H 2000 x B 3920 x T 488 mm
 + H 2000 x B 3920 x T 721 mm - **NEU**



Art.	Platte	Tiefe	Promopreis in CHF
3964K-HS745H-K4	Buche Multiplex	463 mm	3899.-
3964K-HS745H-K4IX	Edelstahl 430	463 mm	3949.-
NEU 3964K-HS745H-K4-EX	Buche Multiplex	696 mm	4499.-

+ H 2000 x B 3920 x T 488 mm
 + H 2000 x B 3920 x T 721 mm - **NEU**



Art.	Platte	Tiefe	Promopreis in CHF
3964F	Buche Multiplex	463 mm	3699.-
3964FIX	Edelstahl 430	463 mm	3849.-
NEU 3964F-EX	Buche Multiplex	696 mm	4399.-

+ H 2000 x B 3920 x T 488 mm
 + H 2000 x B 3920 x T 721 mm - **NEU**

Konfigurierte Möbelsysteme | leer



+ H 910 x B 1360 x T 463 mm

Art.	Platte	Stärke	Promopreis in CHF
3964K-S500	Buche Multiplex	35 mm	849.-
3964K-S500IX	Edelstahl 430	38 mm	929.-



+ H 910 x B 1360 x T 463 mm

Art.	Platte	Stärke	Promopreis in CHF
3964K-940	Buche Multiplex	35 mm	1099.-
3964K-940IX	Edelstahl 430	38 mm	1149.-



+ H 2000 x B 1360 x T 488 mm

Art.	Platte	Stärke	Promopreis in CHF
3964K-S5-W	Buche Multiplex	35 mm	949.-
3964K-S5-WIX	Edelstahl 430	38 mm	999.-



+ H 2000 x B 1360 x T 488 mm

Art.	Platte	Stärke	Promopreis in CHF
3964K-9S-K2	Buche Multiplex	35 mm	1399.-
3964K-9S-K2IX	Edelstahl 430	38 mm	1449.-



+ H 2000 x B 1360 x T 488 mm

Art.	Platte	Stärke	Promopreis in CHF
3964K-95K2	Buche Multiplex	35 mm	1499.-
3964K-95K2IX	Edelstahl 430	38 mm	1529.-



+ H 2000 x B1 894 x B2 894 x T 488 mm

Art.	Platte	Stärke	Promopreis in CHF
3964K-ECK	Buche Multiplex	35 mm	999.-
3964K-ECKIX	Edelstahl 430	38 mm	1049.-

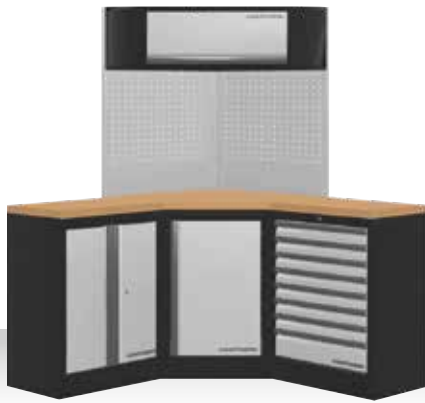

+ H 2000 x B1 1574 x B2 1574 x T 488 mm

Art.	Platte	Stärke	Promopreis in CHF
3964R	Buche Multiplex	35 mm	2099.-
3964RIX	Edelstahl 430	38 mm	2199.-



+ H 910 x B 2040 x T 463 mm

Art.	Platte	Stärke	Promopreis in CHF
3964K-905	Buche Multiplex	35 mm	1199.-
3964K-905IX	Edelstahl 430	38 mm	1299.-



+ H 910 x B 2040 x T 463 mm

Art.	Platte	Stärke	Promopreis in CHF
3964K-4R8	Buche Multiplex	35 mm	1699.-
3964K-4R8IX	Edelstahl 430	38 mm	1799.-



+ H 2000 x B 2040 x T 488 mm

Art.	Platte	Stärke	Promopreis in CHF
3964K-805-W	Buche Multiplex	35 mm	1199.-
3964K-805-WIX	Edelstahl 430	38 mm	1299.-



+ H 2000 x B 2040 x T 488 mm

Art.	Platte	Stärke	Promopreis in CHF
3964K-855-W	Buche Multiplex	35 mm	1599.-
3964K-855-WIX	Edelstahl 430	38 mm	1699.-



+ H 2000 x B 2040 x T 488 mm

Art.	Platte	Stärke	Promopreis in CHF
3964K-855-K3	Buche Multiplex	35 mm	1899.-
3964K-855-K3IX	Edelstahl 430	38 mm	1999.-

Konfigurierte Möbelsysteme | leer

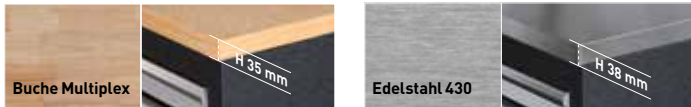

+ H 910 x B 2040 x T 463 mm

Art.	Platte	Stärke	Promopreis in CHF
3964K-45S0	Buche Multiplex	35 mm	1299.-
3964K-45S0IX	Edelstahl 430	38 mm	1399.-



+ H 2000 x B 2275 x T 463 mm

Art.	Platte	Stärke	Promopreis in CHF
3964K-H25S	Buche Multiplex	35 mm	1499.-
3964K-H25SIX	Edelstahl 430	38 mm	1649.-



+ H 2000 x B 2640 x T 488 mm

Art.	Platte	Stärke	Promopreis in CHF
3964K-H5R4-K1W	Buche Multiplex	35 mm	2399.-
3964K-H5R4-K1WIX	Edelstahl 430	38 mm	2449.-



+ H 2000 x B 2640 x T 463 mm

Art.	Platte	Stärke	Promopreis in CHF
3964K-H504	Buche Multiplex	35 mm	1499.-
3964K-H504IX	Edelstahl 430	38 mm	1599.-



+ H 2000 x B 2720 x T 488 mm

Art.	Platte	Stärke	Promopreis in CHF
3964K-S854-K4	Buche Multiplex	35 mm	2799.-
3964K-S854-K4IX	Edelstahl 430	38 mm	2899.-



+ H 2000 x B 3320 x T 488 mm

Art.	Platte	Stärke	Promopreis in CHF
3964K-H5049-K4	Buche Multiplex	35 mm	2899.-
3964K-H5049-K4IX	Edelstahl 430	38 mm	2999.-



+ H 2000 x B 3635 x T 488 mm

Art.	Platte	Stärke	Promopreis in CHF
3964H	Buche Multiplex	35 mm	3199.-
3964HIX	Edelstahl 430	38 mm	3299.-



+ H 2000 x B 4235 x T 488 mm

Art.	Platte	Stärke	Promopreis in CHF
3964K-H284S5H-K4	Buche Multiplex	35 mm	3999.-
3964K-H284S5H-K4IX	Edelstahl 430	38 mm	4149.-



+ H 2000 x B1 3849 x B2 2824 x T 488 mm

Art.	Platte	Stärke	Promopreis in CHF
3964E	Buche Multiplex	35 mm	5899.-
3964EIX	Edelstahl 430	38 mm	5999.-



+ H 2000 x B1 2254 x B2 1574 x T 488 mm

Art.	Platte	Stärke	Promopreis in CHF
3964N	Buche Multiplex	35 mm	3499.-
3964NIX	Edelstahl 430	38 mm	3549.-



+ H 2000 x B 5910 x T 488 mm

Art.	Platte	Stärke	Promopreis in CHF
3964Q	Buche Multiplex	35 mm	5899.-
3964QIX	Edelstahl 430	38 mm	5999.-

Konfigurierte Möbelsysteme | leer

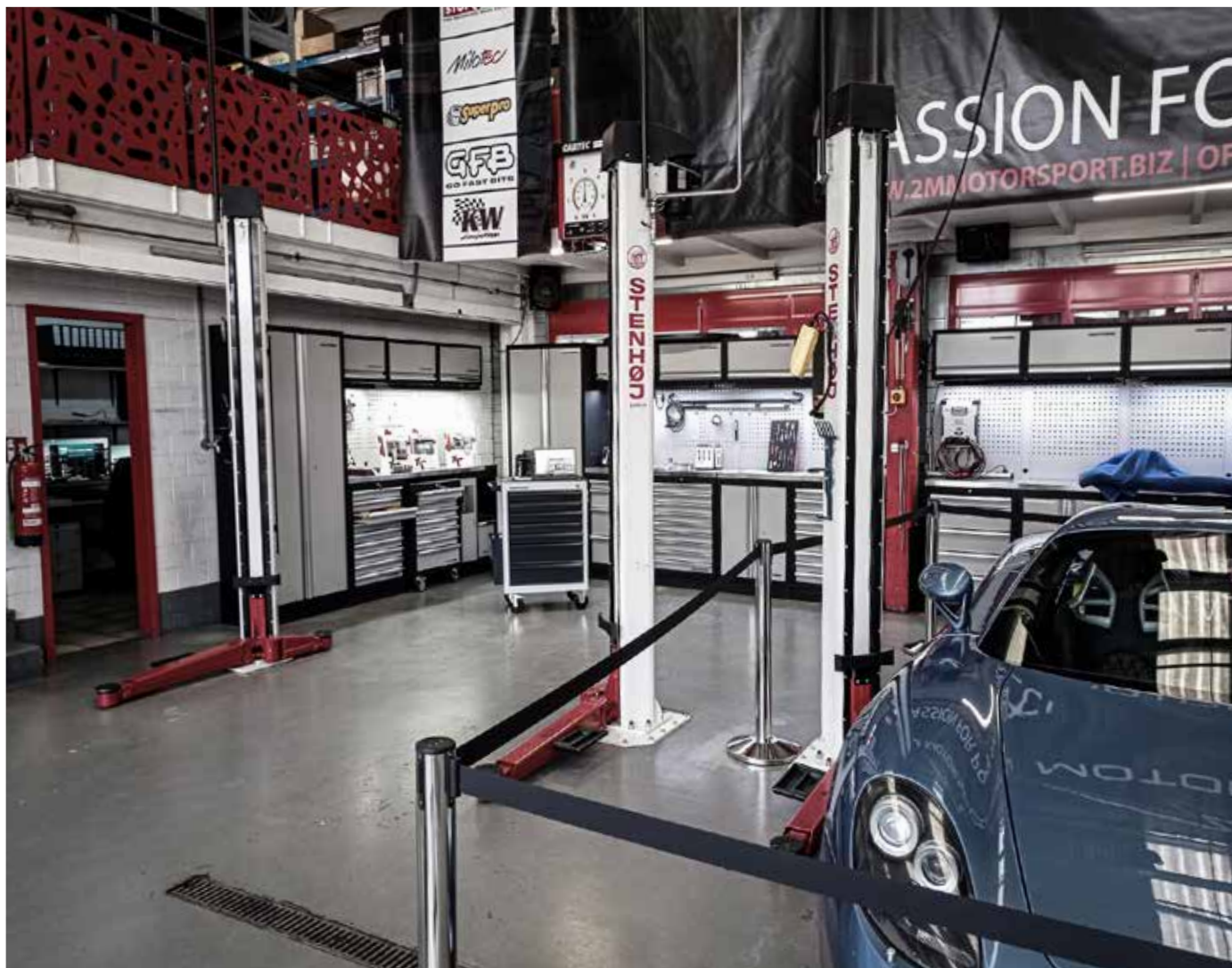

+ H 2000 x B 3635 x T 488 mm

Art.	Platte	Stärke	Promopreis in CHF
3964DIX-SANA	Buche Multiplex	35 mm	3699.-

Arbeitsplatten-Erweiterung

Für eine erhöhte Tiefe der Arbeitsoberfläche sind optional auch sämtliche Komponenten verfügbar, um unsere Standardunterschranke zu erweitern und damit die Variabilität zu vergrößern.

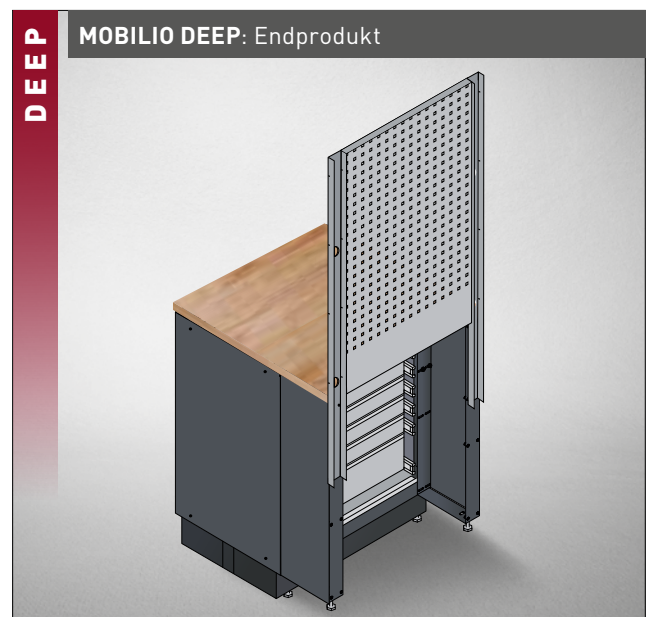
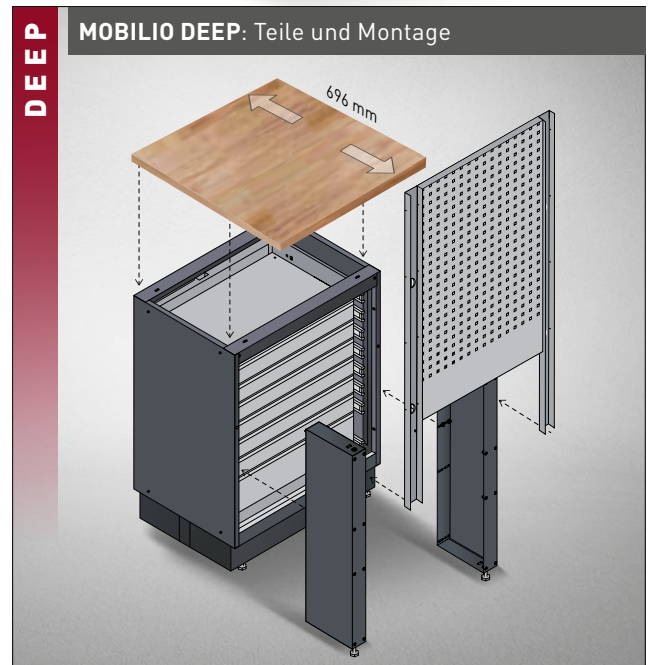
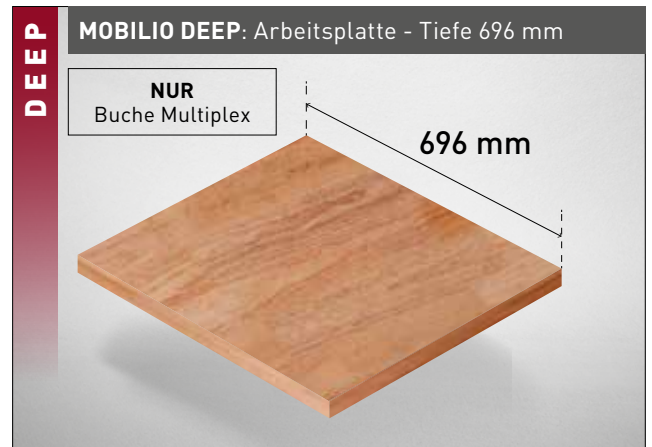
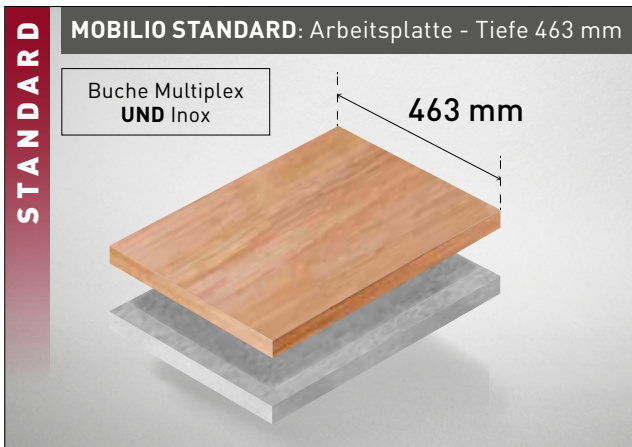



BUCHE-MULTIPLEX

- Aus mehreren Lagen Schäl furniere (mit Klebstoff verbunden)
- Furniere sind kreuzweise verlegt
- Material: Buchenholz
- Hohe Festigkeit & Formstabilität
- Natürlich Optik

EDELSTAHL 430

- Dichte: 7,70 g/cm³
- Ferritischer Stahl
- Chromgehalt von 17%
- Gute Korrosionsbeständigkeit
- Gute Polierfähigkeit
- Gute Beständigkeit gegen Wasser, Wasserdampf, Luftfeuchtigkeit
- Gute Beständigkeit gegen schwache organische und anorganische Säuren und Laugen

ARBEITSPLETTEN - TIEFE 463 MM

Art.	Material		± mm (H / B / T)	(Lieferung ohne Möbel-Element)	CHF incl.	Δ kg
3964-08		Für 1 Möbel-Element	35 × 680 × 463		99.-	8.53
3964-09		Für 2 Möbel-Elemente	35 × 1361 × 463		189.-	17.18
3964-18		Für 3 Möbel-Elemente	35 × 2050 × 463		279.-	24
3964-16-99		Für Eck-Möbel-Element 3964-16	35 × 864 × 463		209.-	19
3964-20		Für 1 Möbel-Element	38 × 680 × 463		129.-	10.5
3964-21		Für 2 Möbel-Elemente	38 × 1361 × 463		209.-	21
3964-22		Für 3 Möbel-Elemente	38 × 2041 × 463		299.-	31.8
3964-23		Für Eck-Möbel-Element 3964-16	38 × 865 × 463		259.-	17.8

ARBEITSPLETTEN - TIEFE 696 MM

Art.	Material		± mm (H / B / T)	(Lieferung ohne Möbel-Element)	CHF incl.	Δ kg
3964-088		Für 1 Möbel-Element	35 × 680 × 696		179.-	8.53
3964-099		Für 2 Möbel-Elemente	35 × 1361 × 696		299.-	17.18
3964-188		Für 3 Möbel-Elemente	35 × 2050 × 696		419.-	24
3964-16-999		Für Eck-Möbel-Element 3964-16	35 × 864 × 696		339.-	19

Einlagen

Art. 4903-01

PRO LINE EVA3 Steckschlüssel-Einlage 1/4", 46-tlg.

- 1/4" Umschaltknarre
- 1/4" Steckschlüssel-Einsätze (6kt.): 3.5 - 14 mm
- 1/4" Schlitz Schraubendreher-Steckschlüsseleinsätze: 4 - 6.5 mm
- 1/4" PH Schraubendreher-Steckschlüsseleinsätze: PH1 - PH3
- 1/4" PZ Schraubendreher-Steckschlüsseleinsätze: PZ1 - PZ3
- 1/4" TX Schraubendreher-Steckschlüsseleinsätze: T8 - T4
- 1/4" Innensechskant Schraubendreher-Steckschlüsseleinsätze: 3 - 8 mm
- 1/4" Bit-Adapter
- 1/4" Kardangelenk
- 1/4" Verlängerungen: 5 - 1 mm
- 1/4" Flexible Verlängerung: 15 mm
- 1/4" Gleitgriff mit Adapter
- 1/4" Steckgriff
- 1/4" Bithalter

CHF 129.-



Art. 4903-02

PRO LINE EVA3 Steckschlüssel-Einlage 3/8", 32-tlg.

- 3/8" Umschaltknarre
- 3/8" Steckschlüsseleinsätze (6kt.): 8 - 24 mm
- 3/8" Steckschlüsseleinsätze, lange Ausführung (6kt.): 1 - 19 mm
- 3/8" Zündkerzen-Steckschlüsseleinsätze: 16 - 21 mm
- 3/8" Kardangelenk
- 3/8" Verlängerungen: 75 - 25 mm
- 1/2" auf 3/8" Gleitgriff-Adapter
- 3/8" auf 1/4" Adapter
- 1/4" auf 3/8" Bithalter

CHF 159.-



Art. 4903-03

PRO LINE EVA3 Steckschlüssel-Einlage 1/2", 22-tlg.

- 1/2" Umschaltknarre
- 1/2" Steckschlüsseleinsätze (6kt.): 1 - 34 mm
- 1/2" Kardangelenk
- 1/2" Verlängerung: 125 - 25 mm
- 3/8" auf 1/2" Gleitgriff-Adapter

CHF 169.-



Art. 4903-04

PRO LINE EVA Steckschlüssel-Einlage 1/2", 19-tlg.

- 1/2" Innensechskant Schraubendreher-Steckschlüsseleinsätze, 55 mm: 5 - 1 mm
- 1/2" Vielzahn Schraubendreher-Steckschlüsseleinsätze, 55 mm: M5 - M12
- 1/2" Innensechskant Schraubendreher-Steckschlüsseleinsätze, 1 mm: 6 - 12 mm
- 1/2" Vielzahn Schraubendreher-Steckschlüsseleinsätze, 1 mm: M5 - M1

CHF 136.10



Einlagen

Art. 4903-05

PRO LINE EVA3 Steckschlüssel-Einlage 1/2", 19-tlg.

- 1/2" Außen TX Steckschlüsseleinsätze: E1 - E24
- 1/2" Schraubendreher-Steckschlüsseleinsätze, 55 mm: TX T3 - T6
- 1/2" Schraubendreher-Steckschlüsseleinsätze, 1 mm: TX T3 - T55

CHF 147.60



Art. 4903-06

PRO LINE EVA3 Ring-Maulschlüssel-Einlage, 12-tlg.

- Schlüsselweite: 8 - 19 mm
- DIN 3113 Form A, ISO 3318, ISO 7738
- Chrom-Vanadium

CHF 101.50



Art. 4903-07

PRO LINE EVA3 Ring-Maulschlüssel-Einlage, 8-tlg.

- Schlüsselweite: 5.5 - 24 mm
- DIN 3113 Form A, ISO 3318, ISO 7738
- Chrom-Vanadium

CHF 124.60



Art. 4903-08

PRO LINE EVA3 Doppelringschlüssel-Einlage, 8-tlg.

- Schlüsselweite: 6 x 7 - 2 x 22 mm
- Beidseitig gekröpft 7°
- DIN 838, ISO 3318, ISO 185, ISO 114
- Chrom-Vanadium

CHF 109.60



Einlagen

Art. 4903-09

PRO LINE EVA3 ERGOKRAFT Schraubendreher-Einlage, 9-tlg.

- Schlitz Schraubendreher: .8 x 4 - 1.2 x 8 mm
- PH Schraubendreher: PH1 - PH2
- Stubby Schlitz Schraubendreher: 1.1 x 6 mm
- Stubby PH Schraubendreher: PH2
- Spannungsprüfer, 12 V

CHF 90.-



Art. 4903-12

PRO LINE EVA3 Sicherungsring-Zangen-Einlage, 4-tlg.

- Gerade Seegeringzange für Außenringe: A2 (DIN ISO 5254A)
- Abgewinkelte Seegeringzange für Außenringe: A21 (DIN ISO 5254B)
- Gerade Seegeringzange für Innenringe: J2 (DIN ISO 5256C)
- Abgewinkelte Seegeringzange für Innenringe: J21 (DIN ISO 5256D)
- Für Sicherungsringe von Ø 19-6 mm
- Gehärtete Spitzen

CHF 113.-



Art. 4903-13

PRO LINE EVA3 Schlagwerkzeug-Einlage, 11-tlg.

- DIN Schlosserhammer: 5 g
- Schonhammer: Ø 35 mm
- Flachmeißel: 18 - 22 mm
- Splintentreiber: 2 - 8 mm
- Körner Nr. 2: 12 mm

CHF 160.90



Art. 4903-15

PRO LINE EVA3 HIGHTECH Zangen-Einlage, 4-tlg.

- Kombizange, 180 mm / 7"
- Seitenschneider, 160 mm / 6.1/4"
- Flachrund-Zange, 205 mm / 8"
- Wasserpumpenzange: 240 mm / 9.1/2"

CHF 159.20



Einlagen

Art. 4903-16

PRO LINE EVA3 CLICKRAFT Ratschen-Ring-Maulschlüssel-Einlage, 12-tlg.

- Schlüsselweite: 8 - 19 mm
- Hochwertiger 72 Zahn Ratschen-Mechanismus
- 5° Rückstellwinkel
- Gerade Ausführung
- 15° Maulstellung
- Hochglanz verchromt
- Chrom Vanadium

CHF 189.-



Art. 4903-20

PRO LINE EVA3 Schraubendreher-Schale PB Swissgrip, 16-tlg.

- PB Schraubendreher, Schlitz 0.5 x 3.5 mm - 0.6 x 4.0 mm - 0.8 x 5.5 mm - 1.0 x 6.5 mm - 1.2 x 8 mm
- PB Schraubendreher, PH1 - PH2
- Bitdreher, magnetisch, 1/4", 10 x 30 mm
- Spannungsprüfer, 110-250 V
- Bit, TX-TR, T10 - T15 - T20 - T25 - T27 - T30 - T40

CHF 140.-



Art. 4903-21

PRO LINE EVA3 ERGOKRAFT Kugelkopf-T-Griff-Schraubendreher-Einlage, 7-tlg.

- Sechskant Kugelkopf-T-Griff-Schraubendreher
- Schlüsselweite: 3 - 10 mm
- Mit ergonomischem 2-Komponenten-Griff

CHF 62.-



Art. 4903-22

PRO LINE EVA3 ERGOKRAFT TX-T-Griff-Schraubendreher-Einlage, 7-tlg.

- TX-T-Griff-Schraubendreher
- Schlüsselweite: T10 - T40
- Mit ergonomischem 2-Komponenten-Griff

CHF 95.-



Einlagen

Art. 4903-23

PRO LINE EVA3 Schneidwerkzeug-Einlage, 18-tlg.

- Messer: 9 mm
- Messer: 18 mm
- Ersatzklingen-Satz (10 Stk.): 9 mm
- Ersatzklingen-Satz (10 Stk.): 18 mm
- Metallsägebogen: 300 mm

CHF 66.90



Art. 4903-24

PRO LINE EVA3 ERGOKRAFT Feilen-Einlage, 11-tlg.

- Flachstumpffeile: 320 mm
- Halbrundfeile: 320 mm
- Rundfeile: 320 mm
- Vierkantfeile: 320 mm
- Dreikantfeile: 320 mm
- Nadelfeilen-Satz

CHF 87.-



Art. 4903-25

PRO LINE EVA3 Gripzangen-/Bleischere-Einlage, 4-tlg.

- 10" Bleischere ERGOKRAFT, 250 mm
- 7" Gripzange, 175 mm
- 10" Gripzange, 250 mm
- 6" Klemmzange, 150 mm

CHF 125.-



Art. 4903-27

PRO LINE EVA3 Winkelstiftschlüssel-Einlage, 29-tlg.

- Kugelkopf-Innensechskantschlüssel, 1.5 - 2 - 2.5 - 3 - 4 - 5 - 6 - 7 - 8 - 10 mm
- Stiftschlüssel, TX T10 - T15 - T20 - T25 - T27 - T30 - T40 - T45 - T50
- Stiftschlüssel, TX-TR T10 - T15 - T20 - T25 - T27 - T30 - T40 - T45 - T50
- Einmaulschlüssel verstellbar ERGOKRAFT, 250 mm, 0-30 mm

CHF 148.-



Einlagen

Art. 4903-28

PRO LINE EVA3 EROKRAFT Zangen-Einlage, 4-tlg.

- Kneifzange: 200 mm / 8"
- Abisolierzange: 160 mm / 6.1/2"
- Abisolier- und Kabelschuhzange, 1,5 - 6 mm²
- Universalschere, 150 mm

CHF 115.-



Art. 4903-29

PRO LINE EVA3 Pfeifenkopfschlüssel-Einlage, 13-tlg.

- Pfeifenkopfschlüssel, Zwölfkant x Sechskant
- Schlüsselweite: 7 - 19 mm

CHF 159.-



Art. 4903-30

PRO LINE EVA3 Pfeifenkopfschlüssel-Einlage, 4-tlg.

- Pfeifenkopfschlüssel, Zwölfkant x Sechskant
- Schlüsselweite: 20 - 24 mm

CHF 113.-



Art. 4903-31

PRO LINE EVA3 Pfeifenkopfschlüssel-Einlage, 3-tlg.

- Pfeifenkopfschlüssel, Zwölfkant x Sechskant
- Schlüsselweite: 27 - 32 mm

CHF 159.20



Kombi Einlagen

Art. 105.515.002

PRO LINE COMPLETO EVA Werkzeug-Zusammenstellung, 24-tlg.



Art.			Promopreis in CHF
105.515.002	4903-06	PRO LINE EVA3 Ring-Maulschlüssel-Einlage, 12-tlg.	299.-
	4903-07	PRO LINE EVA3 Ring-Maulschlüssel-Einlage, 8-tlg.	
	4903-11	PRO LINE EVA3 ERGOKRAFT Zangen-Einlage, 4-tlg.	

Art. 105.515.003

PRO LINE COMPLETO EVA Werkzeug-Zusammenstellung, 40-tlg.



Art.			Promopreis in CHF
105.515.003	4903-13	PRO LINE EVA3 Schlagwerkzeug-Einlage, 11-tlg.	249.-
	4903-23	PRO LINE EVA3 Schneidwerkzeug-Einlage, 18-tlg.	
	4903-24	PRO LINE EVA3 ERGOKRAFT Feilen-Einlage, 11-tlg.	

Einzelemente

Zum Zusammenstellen nach eigenem Bedarf. Freistehende Konstruktion, keine Befestigungen notwendig und daher sehr flexibel aufstellbar. Jedes Modul ist einzeln bestellbar. Kugelgelagerte Schubladen in verschiedenen Höhen, passend für alle KRAFTWERK-Werkzeugeinlagen (COMPLETO-Hartschalen, EVA, EVA3) mit Zentralverriegelung und einzeln verriegelbar.

Mit unserer One-Key-Lösung besteht die Möglichkeit, nachträglich alle Schlösser mit der gleichen Schlossnummer umzubauen, damit nur noch ein Schlüssel gebraucht wird.

Breites Zubehör-Sortiment passend zu den Rückwänden mit Vierkantlochung für eine professionelle Aufbewahrung von Werkzeugen.

Als Arbeitsplatte können je nach Anwendungsbereich verschiedene Modelle ausgewählt werden: Buche Multiplex/Holz | Edelstahl 430 (auf Anfrage).

Schubladenmasse von:
 3964-04 (2C+1B+1A)
 3964-05 (4B+1A)
 3964-13 (9A)
 3964-14 (7A+1B)
 3964-15 (6A+1B)
 3964-28 (1A+1C)

	L1 (mm)	L2 (mm)	L3 (mm)
A	560	404	58
B	560	404	138
C	560	404	207

Unterschrank 2-türig, inklusive 1 Tablar

Art.	Abmessung Gewicht	Promopreis in CHF
3964-03	H 910 x B 680 x T 458 mm ⚖ 29.4 kg	349.-

Unterschrank, 4 kugelgelagerte Schubladen mit Volllauszug

Art.	Abmessung Gewicht	Promopreis in CHF
3964-04	H 910 x B 680 x T 458 mm ⚖ 46.7 kg	529.-

Unterschrank, 5 kugelgelagerte Schubladen mit Volllauszug

Art.	Abmessung Gewicht	Promopreis in CHF
3964-05	H 910 x B 680 x T 458 mm ⚖ 49.3 kg	519.-

Unterschrank mit Abfalleimer und Putzrollen-Halterung

Art.	Abmessung Gewicht	Promopreis in CHF
3964-11	H 910 x B 680 x T 458 mm ⚖ 37 kg	495.-

Unterschrank, 9 kugelgelagerte Schubladen mit Volllauszug

Art.	Abmessung Gewicht	Promopreis in CHF
3964-13	H 910 x B 680 x T 458 mm ⚖ 55 kg	675.-

Unterschrank, 8 kugelgelagerte Schubladen mit Volllauszug

Art.	Abmessung Gewicht	Promopreis in CHF
3964-14	H 910 x B 680 x T 458 mm ⚖ 52.5 kg	609.-

Roll-Unterschrank,
7 kugelgelagerte Schubladen
mit Vollauszug

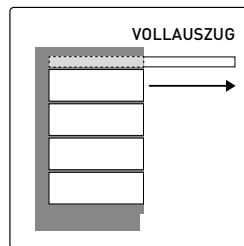
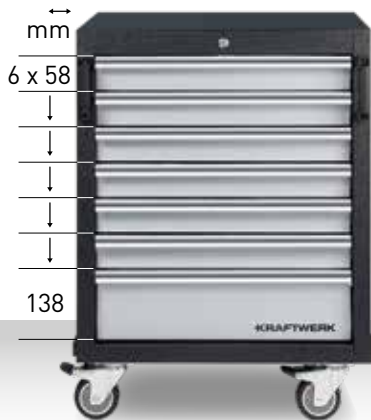

Art.	Abmessung Gewicht	Promopreis in CHF
3964-15	H 646 x B 862 x T 458 mm ⚖ 51 kg	549.-

Unterschrank für Kabel- und
Schlauchaufroller, 2 kugelgelagerte
Schubladen mit Vollauszug

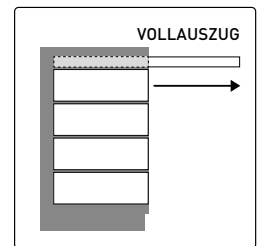
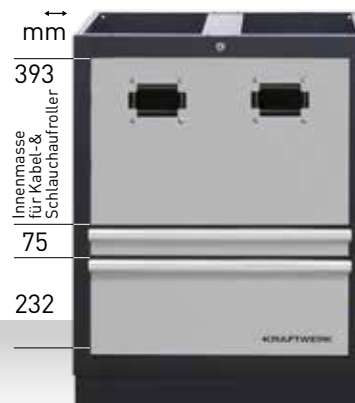

Art.	Abmessung Gewicht	Promopreis in CHF
3964-28	H 910 x B 680 x T 458 mm ⚖ 40 kg	479.-

Eck-Schränkmöbel,
1-türig,
inklusive 1 Tablar



Art.	Abmessung Gewicht	Promopreis in CHF
3964-16	H 910 x B 864 x T 458 mm ⚖ 42 kg	749.-

Eck-Oberschrank
mit Gasfederung



Art.	Abmessung Gewicht	Promopreis in CHF
3964-25	H 350 x B 865 x T 281 mm ⚖ 21 kg	299.-

Oberschrank
mit Gasfederung



Art.	Abmessung Gewicht	Promopreis in CHF
3964-01	H 350 x B 680 x T 281 mm ⚖ 10 kg	119.-



Oberschrank mit Rolladen



Art.	Abmessung Gewicht	Promopreis in CHF
3964-19	H 350 x B 680 x T 281 mm ⚖ 8.4 kg	139.-



Oberschrank, 2-türig, inklusive 1 x Fachboden



Art.	Abmessung Gewicht	Promopreis in CHF
3964-27	H 680 x B 680 x T 300 mm ⚖ 16 kg	189.-

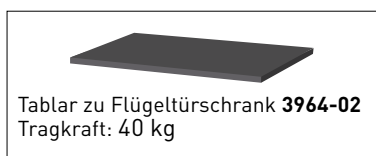

Tablar zu Flügeltürschrank **3964-02**
Tragkraft: 40 kg

3964-02-07

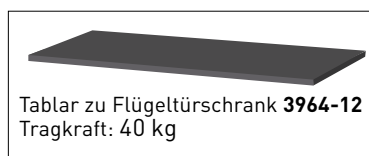

Tablar zu Flügeltürschrank **3964-12**
Tragkraft: 40 kg

3964-02-01



Hochschrank, inklusive 4 Tablare



Art.	Abmessung Gewicht	Promopreis in CHF
3964-02	H 2000 x B 600 x T 458 mm ⚖ 53 kg	549.-
3964-02-07	H 20 x B 590 x T 430 mm ⚖ 0.30 kg	45.-



Flügeltürschrank, inklusive 4 Tablare



Art.	Abmessung Gewicht	Promopreis in CHF
3964-12	H 2000 x B 915 x T 458 mm ⚖ 74 kg	799.-
3964-02-01	H 20 x B 905 x T 430 mm ⚖ 0.60 kg	69.-

Einzelemente

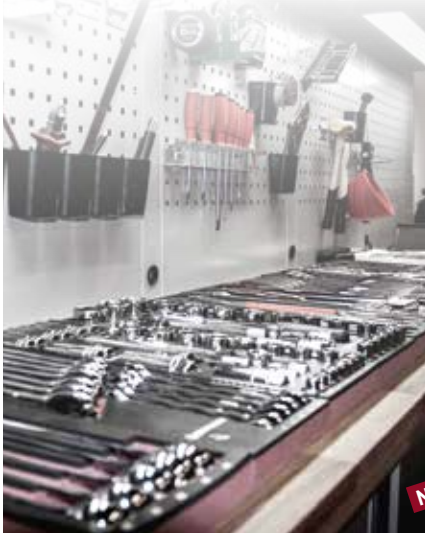

MOBILIO Konsole für Arbeitsplattenerweiterung **NEU**

Passend für sämtliche Mobilio Unterschränke, nur in Kombination mit erweiterten Arbeitsflächen mit 696 mm Tiefe verwendbar.
Pulverbeschichtet in schwarz-matt. Lieferumfang 1 Stk.

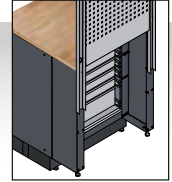

Art.	Gewicht	Promopreis in CHF
NEU 3964-EX	∅ 3 kg	92.-

1
PC.

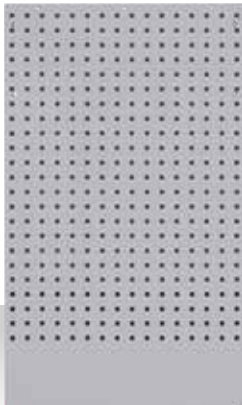

MOBILIO Lochwand mit Vierkantlochung



Lochwand mit Vierkantlochung für 3964-16



Art.	Abmessung Gewicht	Promopreis in CHF
3964-29	H 1052 x B 615 x T 24 mm ∅ 5.3 kg	49.-
3964-30	H 1052 x B 800 x T 24 mm ∅ 6.7 kg	69.-



für Eck-Kombinationen



Art.	Beschreibung	Promopreis in CHF
3964-03-07	One-Key-Solution (Schloss 90°) für Art. 3964-02 3964-03 3964-12 3964-16 3964-27	5.90
3964-04-10	One-Key-Solution (Schloss 180°) für Art. 3964-04 3964-05 3964-13 3964-14 3964-15 3964-28	5.90

Art.	Beschreibung Abmessung	Promopreis in CHF
3964-24 1	Verbindungsstange durch 2 Elemente H 1420 x B 65 x T 30 mm	29.-
3964-07 2	Verbindungsstange durch 2 Elemente mit Kabelöffnung H 1420 x B 65 x T 30 mm	29.-
3964-10 3	Verbindungsstange für Aussenrahmen H 1420 x B 32.5 x T 30 mm	18.-

Zubehör für Lochwände



Art.	Beschreibung Abmessung Gewicht	Promopreis in CHF
2949-1	Kunststoff-Magnet-Schale, rot, Ø 150 mm ⚖ 360 g	16.15
2949-2	Kunststoff-Magnet-Schale, grau, Ø 150 mm ⚖ 360 g	16.15
2949-3	Kunststoff-Magnet-Schale, grün, Ø 150 mm ⚖ 360 g	16.15



Art.	Beschreibung Abmessung	Promopreis in CHF
3964-29-01	Ablagefach für Dosen H 100 x B 330 x T 100 mm	23.-



Art.	Beschreibung Abmessung Gewicht	Promopreis in CHF
145.111.035	Werkzeughalter, senkrecht Hakenende 35 mm ⚖ 34 g	3.70
145.111.070	Werkzeughalter, senkrecht Hakenende 70 mm ⚖ 46 g	3.70
145.111.135	Werkzeughalter, senkrecht Hakenende 135 mm ⚖ 56 g	4.70



Art.	Beschreibung Abmessung	Promopreis in CHF
3964-29-11	Halteung für Kunststoffboxen H 54 x B 440 x T 15.5 mm	4.90



Art.	Beschreibung Abmessung Gewicht	Promopreis in CHF
145.112.035	Werkzeughalter doppelt, senkrecht Hakenende 35 mm ⚖ 76 g	6.70
145.112.050	Werkzeughalter doppelt, senkrecht Hakenende 50 mm ⚖ 90 g	7.-
145.112.075	Werkzeughalter doppelt, senkrecht Hakenende 75 mm ⚖ 90 g	6.70
145.112.150	Werkzeughalter doppelt senkrecht Hakenende 150 mm ⚖ 98 g	9.30



Art.	Beschreibung Abmessung	Promopreis in CHF
3964-29-14	Kunststoffbox blau H 75 x B 105 x T 140 mm	5.90
3964-29-15	Kunststoffbox blau H 125 x B 140 x T 220 mm	13.90
3964-29-16	Kunststoffbox blau H 125 x B 140 x T 270 mm	15.90



Art.	Beschreibung Abmessung Gewicht	Promopreis in CHF
145.125.035	Zanghalter B 35 x T 20 mm ⚖ 62 g	6.50
145.125.075	Zanghalter B 75 x T 20 mm ⚖ 62 g	8.50

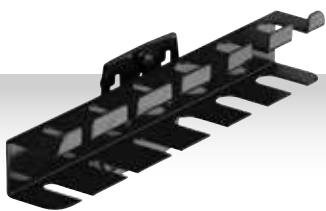

Art.	Beschreibung Abmessung Gewicht	Promopreis in CHF
145.129.200	Schraubendreherhalter für 6 Schraubendreher B 200 x T 30 mm \varnothing 200 g	22.-
145.129.390	Schraubendreherhalter für 12 Schraubendreher B 390 x T 30 mm \varnothing 400 g	31.-

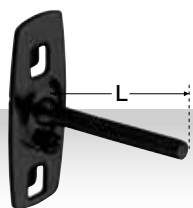

Art.	Beschreibung Abmessung Gewicht	Promopreis in CHF
145.100.050	Werkzeughaken, mit geradem Dorn L 50 mm \varnothing 6 mm \varnothing 34 g	4.-
145.100.102	Werkzeughaken, mit geradem Dorn L 102 mm \varnothing 6 mm \varnothing 46 g	4.50
145.100.150	Werkzeughaken, mit geradem Dorn L 150 mm \varnothing 6 mm \varnothing 56 g	4.50

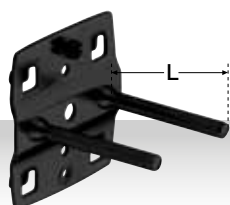

Art.	Beschreibung Abmessung Gewicht	Promopreis in CHF
145.110.050	Werkzeughalter, doppelt, gerader Dorn L 50 mm \varnothing 6 mm \varnothing 74 g	6.-
145.110.102	Werkzeughalter, doppelt, gerader Dorn L 102 mm \varnothing 6 mm \varnothing 98 g	7.-
145.110.150	Werkzeughalter, doppelt, gerader Dorn L 150 mm \varnothing 6 mm \varnothing 118 g	6.50

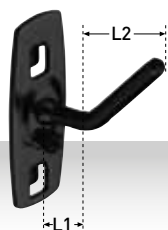

Art.	Beschreibung Abmessung Gewicht	Promopreis in CHF
145.121.040	Schräghooken L1 15 x L2 35 mm \varnothing 6 mm \varnothing 34 g	4.70



Art.	Beschreibung Abmessung Gewicht	Promopreis in CHF
145.126.060	Maschinenhalter \varnothing 60 mm \varnothing 72 g	17.-
145.126.080	Maschinenhalter \varnothing 80 mm \varnothing 80 g	17.-



Art.	Beschreibung Abmessung Gewicht	Promopreis in CHF
145.129.227	Schraubenschlüsselhalter für 10 Schlüssel H 75-145 x T 220 mm \varnothing 480 g	31.-



Art.	Beschreibung Abmessung Gewicht	Promopreis in CHF
145.130.200	Bohrerhalter Mit 14 Löchern: je 2x \varnothing 3.0-4.2-6.5-7.5-8.5-16.5 mm je 1x \varnothing 10.5-12.5 mm B 200 x T 28 mm \varnothing 200 g	21.-
145.130.390	Bohrerhalter Mit 28 Löchern: je 4x \varnothing 3.2-4.2-6.5-7.5-8.5-16.5 mm je 2x \varnothing 10.5-12.5 mm B 390 x T 28 mm \varnothing 400 g	38.-

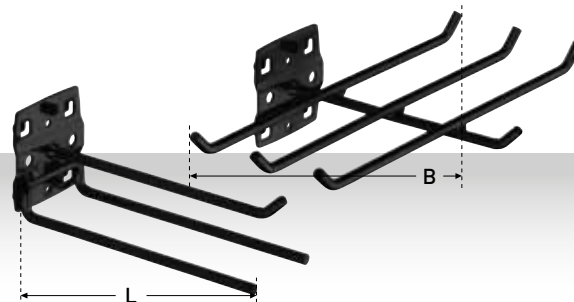

Art.	Beschreibung Abmessung Gewicht	Promopreis in CHF
145.113.045	Werkzeughalter, 3-fach B 45 x L 150 mm \varnothing 6 mm \varnothing 170 g	16.50
145.113.140	Werkzeughalter, 6-fach B 240 x L 140 mm \varnothing 6 mm \varnothing 256 g	31.-

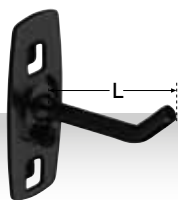

Art.	Beschreibung Abmessung Gewicht	Promopreis in CHF
145.120.050	Werkzeughaken mit schrägem Hakenende L 50 mm Ø 6 mm ⚖ 34 g	3.80
145.120.100	Werkzeughaken mit schrägem Hakenende L 100 mm Ø 6 mm ⚖ 46 g	4.70
145.120.150	Werkzeughaken mit schrägem Hakenende L 150 mm Ø 6 mm ⚖ 56 g	4.70
145.120.200	Werkzeughaken mit schrägem Hakenende L 200 mm Ø 6 mm ⚖ 68 g	5.70

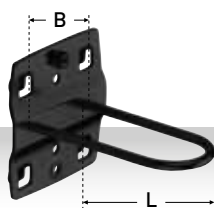

Art.	Beschreibung Abmessung Gewicht	Promopreis in CHF
145.124.027	Rundhalter B 27 x L 65 mm ⚖ 68 g	9.50



► Bitte paarweise bestellen

Art.	Beschreibung Abmessung Gewicht	Promopreis in CHF
145.127.060	Rohrhalter W 35 mm Ø 60 mm ⚖ 114 g	17.-
145.127.100	Rohrhalter W 35 mm Ø 100 mm ⚖ 156 g	17.-



Art.	Beschreibung Abmessung Gewicht	Promopreis in CHF
198.005.102	Aufhängeboxen, 5 Stück H 90 x B 75 x T 50 mm	17.90

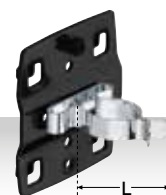

Art.	Beschreibung Abmessung Gewicht	Promopreis in CHF
145.123.025	Werkzeugklemme, grosse Grundplatte L 25 mm Ø 25 mm ⚖ 58 g	9.70
145.123.028	Werkzeugklemme, grosse Grundplatte L 28 mm Ø 28 mm ⚖ 60 g	9.70
145.123.032	Werkzeugklemme, grosse Grundplatte L 32 mm Ø 23 mm ⚖ 64 g	11.50



Art.	Beschreibung Abmessung Gewicht	Promopreis in CHF
145.122.006	Werkzeugklemme, einfach Ø 6 mm ⚖ 24 g	5.70
145.122.010	Werkzeugklemme, einfach Ø 10 mm ⚖ 25 g	5.70
145.122.013	Werkzeugklemme, einfach Ø 13 mm ⚖ 26 g	5.70
145.122.016	Werkzeugklemme, einfach Ø 16 mm ⚖ 27 g	5.70
145.122.019	Werkzeugklemme, einfach Ø 19 mm ⚖ 28 g	5.70

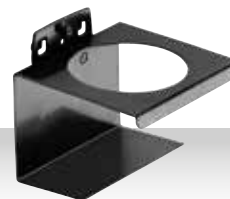

Art.	Beschreibung Abmessung Gewicht	Promopreis in CHF
145.137.001	Werkzeughalter für Runddosen W 100 mm Ø 70 mm ⚖ 200 g	27.-



Art.	Beschreibung Abmessung Gewicht	Promopreis in CHF
145.138.350	Ablageplatte B 350 x T 125 mm ⚖ 600 g	30.-
145.138.445	Ablageplatte B 445 x T 150 mm ⚖ 900 g	43.-



» Bitte paarweise bestellen

Art.	Beschreibung Abmessung Gewicht	Promopreis in CHF
145.128.080	Sägenhalter für 4 Sägen W 52 x T 80 mm ⚖ 85 g	16.50



Art.	Beschreibung Abmessung Gewicht	Promopreis in CHF
145.131.200	Innensechskanthalter für 9 Sechskant-Winkelschraubendreher B 200 x T 73 mm ⚖ 220 g	28.-



Art.	Beschreibung Abmessung Gewicht	Promopreis in CHF
145.135.150	Kombinationshalter 2-tlg B 60 x L 150 mm ⚖ 400 g	57.-

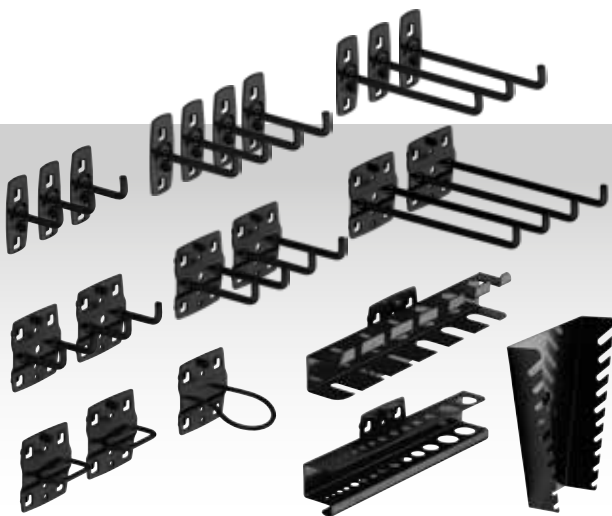

Art.	Beschreibung	Promopreis in CHF
145.100.900	Werkzeughalter-Set, 22-teilig	65.-



Art.	Beschreibung Abmessung Gewicht	Promopreis in CHF
145.132.150	Bit-Halter für 7 Bits B 150 x T 35 mm ⚖ 200 g	21.-



Art.	Beschreibung Abmessung Gewicht	Promopreis in CHF
145.133.390	Steckschlüsselhalter für 12 Steckschlüssel B 390 x T 30 mm ⚖ 500 g	38.-



Art.	Beschreibung Abmessung Gewicht	Promopreis in CHF
145.134.340	Werkzeughalter zum Selbstbohren B 325 x H 55 x T 135 mm ⚖ 1100 g	53.-



Art.	Beschreibung	Promopreis in CHF
145.100.800	Mobilio M10 Stellfüsse (4 Stück in 1 Beutel)	23.-



Sonstiges Zubehör



LED-Unterbauleuchten

- Flexibel einsetzbar (Magnet- oder Bügelhalterung)
- In Serie zusammenschaltbar
- Ein/Aus-Schalter

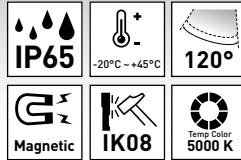

Art.	Abmessung Gewicht	Promopreis in CHF
32077-60	20 W, 120 SMD, 1800 Lumen H 124 x B 590 x T 43 mm ⚖ 1.2 kg	109.-
32077-120	40 W, 240 SMD, 3600 Lumen H 124 x B 1200 x T 43 mm ⚖ 2.3 kg	159.-



Werkbänke

- Mit höhenverstellbaren Stellfüßen
- 30 mm dicke Multiplexplatte, spritzwasserfest, schmutzabweisend und weitgehend unempfindlich gegen Öl und Fett
- Max. Belastbarkeit 150 kg

Art.	Abmessung Gewicht	Promopreis in CHF
7526	H min. 880 - max. 930 x B 1600 x T 600 mm ⚖ 54 kg	319.-
7527	H min. 880 - max. 930 x B 1600 x T 800 mm ⚖ 66 kg	435.-



Auto-Druckluft-Schlauchaufroller 15+1 m

- Gehäuse schwenkbar bis 180°
- Mit automatischer Rückholfeder und Arretierungssystem
- Gehäuse-Material: PP (Polypropylen)
- Hybrid-Polymer armierter Schlauch und weitgehend unempfindlich gegen Öl und Fett

Art.	Abmessung Gewicht	Promopreis in CHF
31041	Passend zu Unterschrank 3964-28 (S.14) H 370 x B 320 x T 180 mm ⚖ 5.5 kg	149.-



Stahl-Schraubstock

- Kompaktes Design
- Einstellbar
- Induktionsgehärtete Gleitfläche
- Gehärtete und gerändelte Rohrgreifbacken
- Geschützte Trapezspindel

Art.	Abmessung Gewicht	Promopreis in CHF
2961	L1 100 x L2 120 x L3 65 mm ⚖ 7.5 kg	125.-
2962	L1 125 x L2 140 x L3 70 mm ⚖ 11 kg	149.-
2963	L1 150 x L2 170 x L3 80 mm ⚖ 14.5 kg	179.-
2964	L1 200 x L2 200 x L3 90 mm ⚖ 20.5 kg	249.-

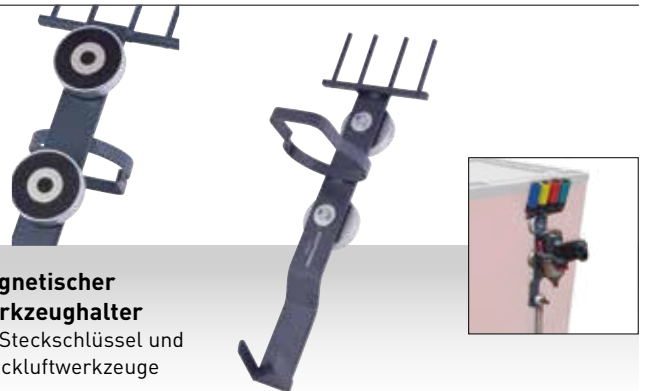

Magnetischer Werkzeughalter

für Steckschlüssel und Druckluftwerkzeuge

Art.	Abmessung Gewicht	Promopreis in CHF
3929	H 400 x B 130 x T 150 mm ⚖ 2.1 kg	69.-

Einsatzboxen für Schubladen

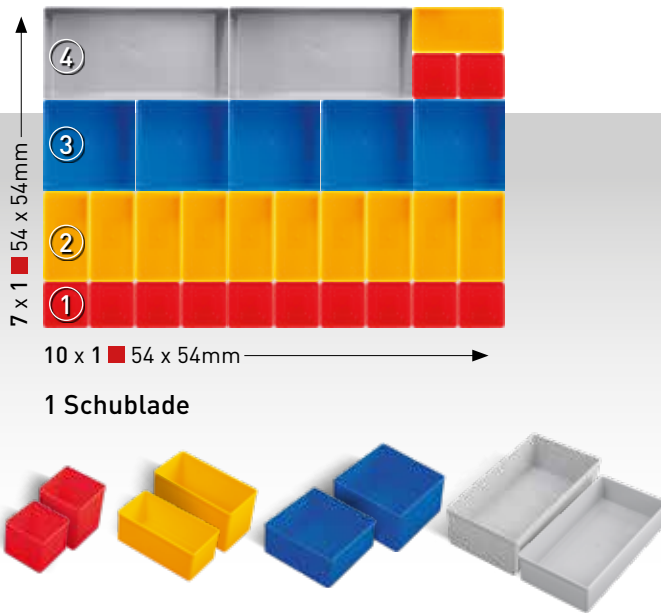

Art.	Beschreibung Abmessung	Promopreis in CHF
198.000.018	Einsatzbox Nr. 1 H 45 x B 54 x T 54 mm	0.80
198.000.022	Einsatzbox Nr. 1 H 63 x B 54 x T 54 mm	1.-
198.000.019	Einsatzbox Nr. 2 H 45 x B 108 x T 54 mm	1.10
198.000.023	Einsatzbox Nr. 2 H 63 x B 108 x T 54 mm	1.30
198.000.020	Einsatzbox Nr. 3 H 45 x B 108 x T 108 mm	1.60
198.000.024	Einsatzbox Nr. 3 H 63 x B 108 x T 108 mm	2.10
198.000.021	Einsatzbox Nr. 4 H 45 x B 108 x T 216 mm	2.60
198.000.025	Einsatzbox Nr. 4 H 63 x B 108 x T 216 mm	3.40

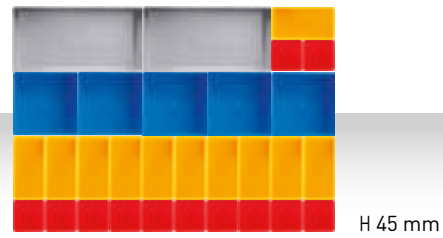

Art.	Beschreibung	Promopreis in CHF
198.001.001	Einsatzboxen-Set, 30-teilig	34.-



Art.	Beschreibung	Promopreis in CHF
198.001.002	Einsatzboxen-Set, 21-teilig	27.90



Art.	Beschreibung	Promopreis in CHF
198.001.003	Einsatzboxen-Set, 23-teilig	29.-

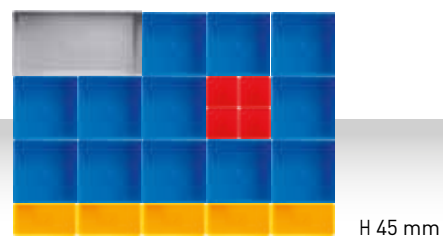

Art.	Beschreibung	Promopreis in CHF
198.001.004	Einsatzboxen-Set, 22-teilig	29.-



Art.	Beschreibung	Promopreis in CHF
198.001.005	Einsatzboxen-Set, 26-teilig	29.-

Zubehör



Art.	Beschreibung Abmessung Gewicht	Promopreis in CHF
145.143.010	Papierrollenhalter H 150 x B 300 x T 220 mm ⚖ 1.6 kg	55.-



Art.	Beschreibung Abmessung Gewicht	Promopreis in CHF
145.143.011	Ablagefach H 60 x B 215 x T 85 mm ⚖ 0.5 kg	15.20



Art.	Beschreibung Abmessung Gewicht	Promopreis in CHF
145.143.012	Ablagefach mit Griff für 8 Dosen H 100 x B 300 x T 160 mm ⚖ 2.5 kg	92.-



Art.	Beschreibung Abmessung Gewicht	Promopreis in CHF
145.143.013	Papierkorb H 300 x B 300 x T 160 mm ⚖ 3.5 kg	53.-

KRAFTWERK Spülbecken

Art. 150.500.002

Spülbecken aus rostfreiem Stahl (AIS304) mit Unterschrank und Rückwand

- 1 x Art. 150.000.011 Spülbecken mit Armatur
- 1 x Art. 808.100.101 Desinfektionsspender
- 1 x Art. 808.100.102 Seifenspender
- 1 x Art. 808.100.201 Papierrollenspender
- 1 x Art. 808.100.301 Rückwand aus Edelstahl L 24 x B 615 x H 1052 mm | ⚖ 5.3 kg
- 1 x Art. 3964-03 Mobilio Unterschrank 2-türig, inkl. 1 Regalboden L 458 x B 680 x H 910 mm | ⚖ 29.4 kg
- 2 x Art. 3964-10 Mobilio Zier-Seitenstück L 30 x B 32.5 x H 1420 mm



Waschbecken, Armatur, Seifenspender, Desinfektionsmittelspender, Papierrollenspender und 2-türiger Werkzeugschrank



Für mehr Hygiene am Arbeitsplatz



Kompakt und einfach zum Einbauen



Mit integriertem Sensor für noch mehr Hygiene

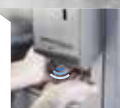

Die perfekte Ergänzung zu den Mobilio Elementen



Schrank für Hygieneartikel



Promopreis in CHF

1799.-

Zubehör für Mobilio Spülbecken Auch einzeln erhältlich

Art. 808.100.102

Kontaktloser Edelstahl-Seifenspender für Wandmontage

- Berührungsfreier Spender
- Edelstahl 0,8 mm
- Kapazität 0,8 Liter

B 106 x H 300 x T 105 mm | ⚖ 1.38 kg



Promopreis in CHF

279.-

Art. 808.100.201

Papierrollenkasten für Wandmontage

- Für Papierrollen: Ø max. 190 mm / Höhe max. 250 mm
- Edelstahl 0.8 mm
- Integrierte Abreisskante

B 202 x H 339 x T 215 mm | ⚖ 2.74 kg



Promopreis in CHF

249.-

Art. 808.100.101

Kontaktloser Edelstahl-Desinfektionsmittelspender, Wand

- Berührungsfreier Spender
- Edelstahl 0.8 mm
- Kapazität 0.8 Liter

B 112 x H 300 x T 105 mm | ⚖ 1.38 kg



Promopreis in CHF

269.-



Art. 150.500.003

Spülbecken aus rostfreiem Stahl (AISI 304) mit Unterschrank und Rückwand mit Vierkantlochung

- 1 x Art. 150.000.011 Spülbecken mit Armatur
- 1 x Art. 3964-29 Rückwand mit Vierkantlochung
L 24 x B 615 x H 1052 mm | ⚖ 5.3 kg
- 1 x Art. 3964-03 Mobilio Unterschrank 2-türig, inkl. 1 Regalboden
L 458 x B 680 x H 910 mm | ⚖ 29.4 kg
- 2 x Art. 3964-10 Mobilio Zier-Seitenstück Lochwände
L 30 x B 32.5 x H 1420 mm
- Spülbecken bei Lieferung montiert

Promopreis in CHF

899.-

MOBILIO WEB-KONFIGURATOR



**AKTUELL
HIGHEND 3D
MOBILIO WEB-
KONFIGURATOR**

Besuchen Sie uns auf unserer Homepage unter mobilio-configurator.kraftwerktools.com

**best of
swiss
web**
usability
marketing
digital commerce
bronze 2019

Modell- und Preisänderungen sowie Verfügbarkeit vorbehalten
Gültigkeitsdauer **01.02.2024 - 31.01.2025**

Preise inklusive MwSt / vRG

Distribution: KRAFTWERK Schweiz AG
info.ch@kraftwerktools.com

Art. 903.071.000

Ihr Fachhändler: