

# KRAFTWERK®

FAVORITE TOOLS SINCE 1979

## Systeme modulaire de mobilier d'atelier 2024

Valable du 01.02.2024 - 31.01.2025

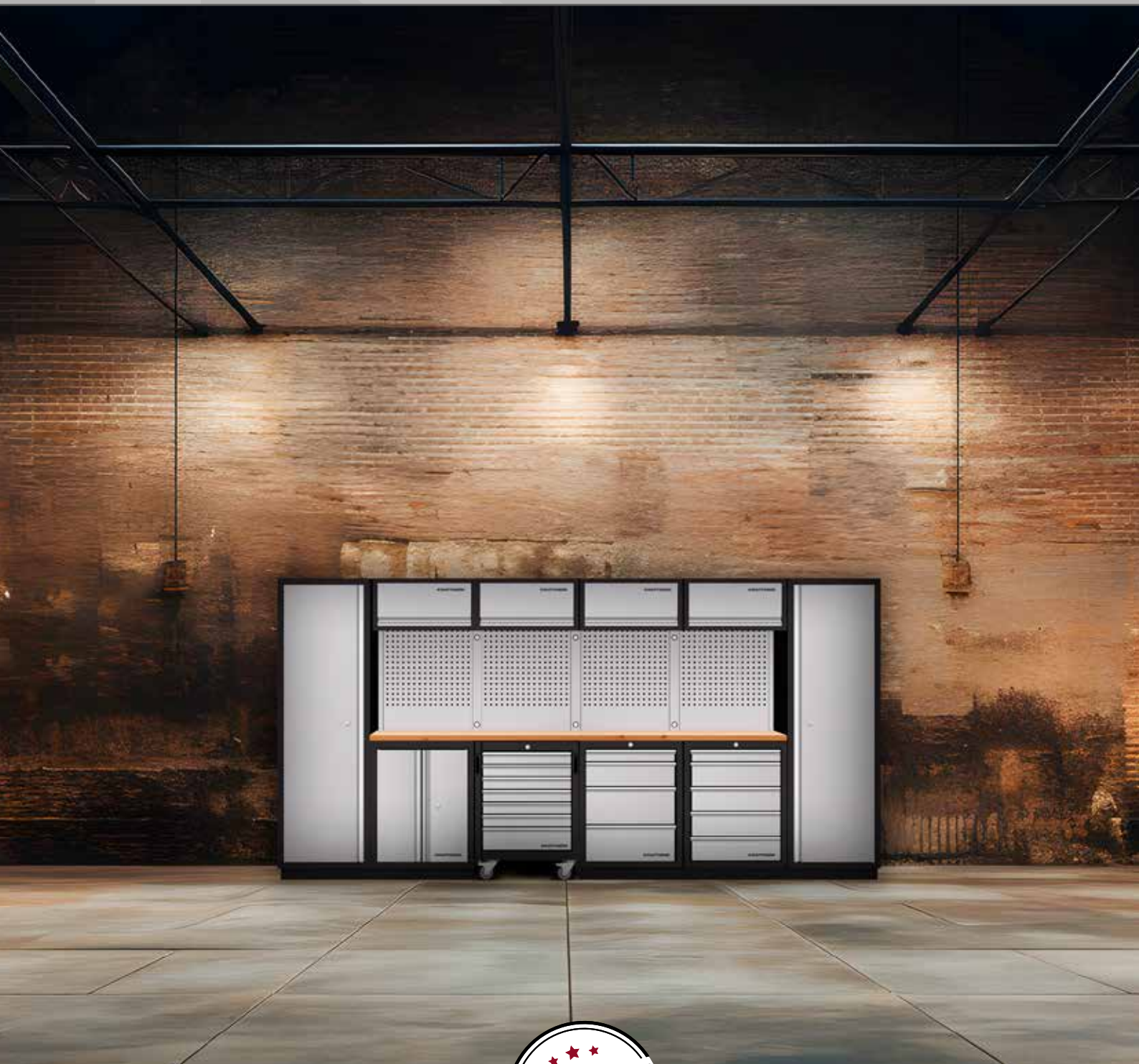



**KRAFTWERK** est une **entreprise suisse** qui fabrique des outils artisanaux de haute qualité, des chariots d'atelier et des équipements d'atelier. Depuis 1979, cette entreprise familiale opère avec succès dans des segments attrayants tels que l'automobile, l'agriculture, la construction, l'industrie et les loisirs artisanaux.

L'équipement **d'atelier Mobilo de Kraftwerk offre une solution de haute qualité qui répond à toutes les exigences individuelles** de nos clients. Que vous soyez un bricoleur amateur ou un professionnel chevronné, avec l'atelier Mobilo, vous avez la possibilité d'optimiser votre environnement de travail et de travailler de manière efficace.

Notre équipement d'atelier Mobilo est un **système modulaire** qui peut être assemblé selon vos exigences individuelles. De la profondeur des plans de travail au matériau, aux combinaisons de modules et aux inserts - vous avez un contrôle total.

Notre **configurateur web 3D** en ligne vous permet de planifier votre atelier idéal facilement depuis chez vous ou chez le revendeur. Avec cet outil interactif, vous pouvez **visualiser et créer votre atelier** souhaité.

Grâce à des **produits innovants et durables, KRAFTWERK souhaite offrir la meilleure solution pour chaque exigence** et assurer son succès à long terme. Les valeurs de l'entreprise KRAFTWERK accordent une grande importance aux partenariats et à la satisfaction des clients. L'entreprise s'efforce de développer des outils qui deviendront les outils préférés de chaque artisan.

L'entreprise continuera de **développer et de produire des solutions innovantes** pour renforcer davantage sa position dans l'industrie des outils.

## Bienvenue chez Mobilio Deep La solution innovante pour votre atelier!



Kraftwerk présente fièrement **la dernière évolution/extension**, disponible depuis fin 2023: des **plans de travail profonds** pour un atelier Mobilio plus personnalisé/flexible.

Ces nouvelles surfaces de travail, fabriquées en bois de hêtre de haute qualité, offrent à l'utilisateur l'avantage décisif d'une **surface de travail plus profonde**.

Avec des **dimensions** de H 2000 x L x **P 696 mm**, elles créent un environnement de travail spacieux et confortable.

L'assemblage facile se fait sans effort en combinaison avec les armoires basses standard grâce à l'utilisation de consoles d'extension.

Découvrez les **nombreuses possibilités de combinaison** présentées dans notre brochure et **optimisez vos flux de travail** avec Mobilio Deep!

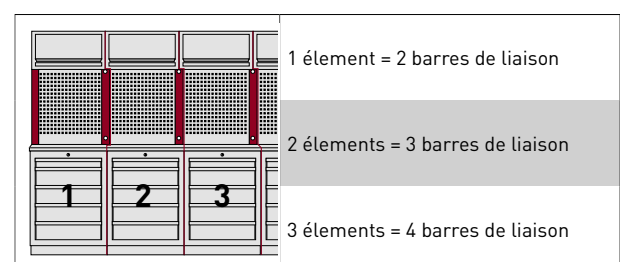
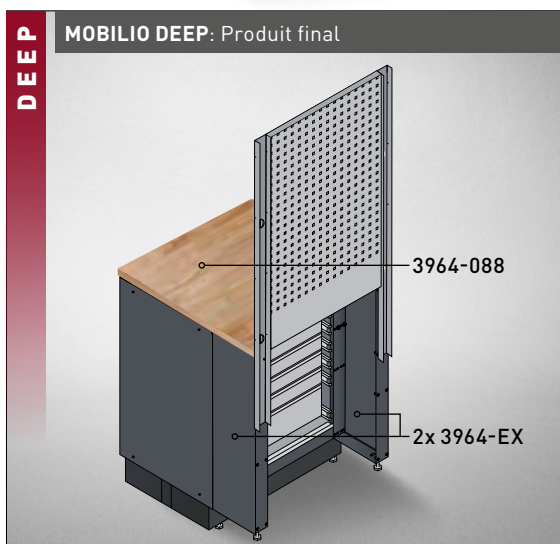
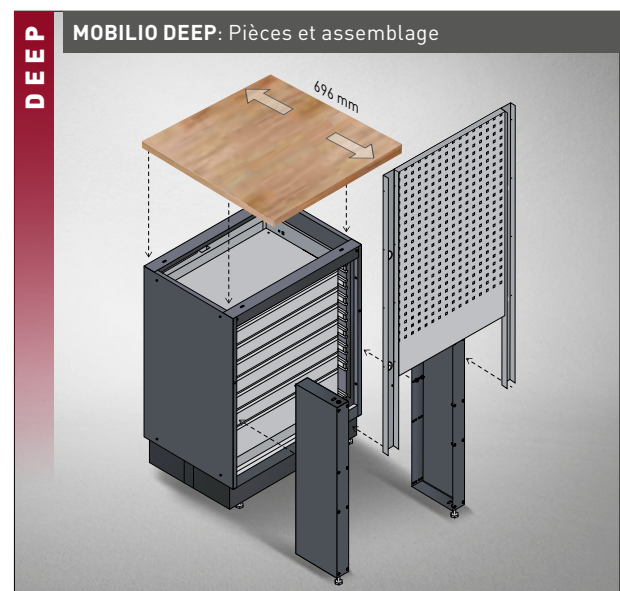

# Meubles modulaires configurés I vide

Combinaisons disponibles également avec des plans de travail profonds



+ H 2000 x L 1960 x P 488 mm  
+ H 2000 x L 1960 x P 721 mm - **NOUVEAU**

Art.	Plan de travail	Profondeur	Prix €
3964A	Multiplex en hêtre	463 mm	1.379,- <del>2.370,-</del>
3964AIX	Acier inoxydable 430	463 mm	1.479,- <del>2.510,-</del>
<b>NOUVEAU</b> 3964A-EX	Multiplex en hêtre	696 mm	1.990,- <del>2.690,-</del>



+ H 2000 x L 2640 x P 488 mm  
+ H 2000 x L 2640 x P 721 mm - **NOUVEAU**

Art.	Plan de travail	Profondeur	Prix €
3964B	Multiplex en hêtre	463 mm	1.679,- <del>3.260,-</del>
3964BIX	Acier inoxydable 430	463 mm	1.779,- <del>3.390,-</del>
<b>NOUVEAU</b> 3964B-EX	Multiplex en hêtre	696 mm	2.690,- <del>3.690,-</del>

Art.	Plan de travail	Prof.	Prix €
3964K-854S	Multiplex en hêtre	463 mm	1.749,- <del>2.880,-</del>
3964K-854SIX	Acier inoxydable 430	463 mm	1.839,- <del>2.980,-</del>
<b>NOUVEAU</b> 3964K-854S-EX	Multiplex en hêtre	696 mm	2.390,- <del>3.490,-</del>



+ H 910 x L 2720 x P 458 mm  
+ H 910 x L 2720 x P 721 mm - **NOUVEAU**



+ H 2000 x L 2955 x P 488 mm  
+ H 2000 x L 2955 x P 721 mm - **NOUVEAU**

Art.	Plan de travail	Profondeur	Prix €
3964D	Multiplex en hêtre	463 mm	2.359,- <del>3.710,-</del>
3964DIX	Acier inoxydable 430	463 mm	2.449,- <del>3.830,-</del>
<b>NOUVEAU</b> 3964D-EX	Multiplex en hêtre	696 mm	3.090,- <del>4.100,-</del>



+ H 2000 x L 2955 x P 488 mm  
+ H 2000 x L 2955 x P 721 mm - **NOUVEAU**

Art.	Plan de travail	Profondeur	Prix €
3964G	Multiplex en hêtre	463 mm	2.129,- <del>3.390,-</del>
3964GIX	Acier inoxydable 430	463 mm	2.209,- <del>3.490,-</del>
<b>NOUVEAU</b> 3964G-EX	Multiplex en hêtre	696 mm	2.890,- <del>3.790,-</del>



Art.	Plan de travail	Prof.	Prix €	
<b>3964C</b>	Multiplex en hêtre	463 mm	<b>2.879,-</b>	<del>4.980,-</del>
<b>3964CIX</b>	Acier inox. 430	463 mm	<b>2.979,-</b>	<del>5.120,-</del>
<b>NOUVEAU 3964C-EX</b>	Multiplex en hêtre	696 mm	<b>3.890,-</b>	<del>5.490,-</del>

+ H 2000 x L 3920 x P 488 mm  
 + H 2000 x L 3920 x P 721 mm - **NOUVEAU**



Art.	Plan de travail	Prof.	Prix €	
<b>3964K-HS745H-K4</b>	Multiplex en hêtre	463 mm	<b>2.759,-</b>	<del>5.760,-</del>
<b>3964K-HS745H-K4IX</b>	Acier inox. 430	463 mm	<b>2.909,-</b>	<del>5.910,-</del>
<b>NOUVEAU 3964K-HS745H-K4-EX</b>	Multiplex en hêtre	696 mm	<b>3.490,-</b>	<del>6.090,-</del>

+ H 2000 x L 3920 x P 488 mm  
 + H 2000 x L 3920 x P 721 mm - **NOUVEAU**



Art.	Plan de travail	Profondeur	Prix €	
<b>3964F</b>	Multiplex en hêtre	463 mm	<b>3.049,-</b>	<del>5.000,-</del>
<b>3964FIX</b>	Acier inox. 430	463 mm	<b>3.279,-</b>	<del>5.120,-</del>
<b>NOUVEAU 3964F-EX</b>	Multiplex en hêtre	696 mm	<b>3.990,-</b>	<del>5.490,-</del>

+ H 2000 x L 3920 x P 488 mm  
 + H 2000 x L 3920 x P 721 mm - **NOUVEAU**

## Meubles modulaires configurés I vide



+ H 910 x L 1360 x P 463 mm

Art.	Plan de travail	Épaisseur	Prix €	
<b>3964K-S500</b>	Multiplex en hêtre	35 mm	<b>789,-</b>	<del>1.330,-</del>
<b>3964K-S500IX</b>	Acier inoxydable 430	38 mm	<b>859,-</b>	<del>1.410,-</del>



+ H 910 x L 1360 x P 463 mm

Art.	Plan de travail	Épaisseur	Prix €	
<b>3964K-940</b>	Multiplex en hêtre	35 mm	<b>919,-</b>	<del>1.580,-</del>
<b>3964K-940IX</b>	Acier inoxydable 430	38 mm	<b>999,-</b>	<del>1.670,-</del>



+ H 2000 x L 1360 x P 488 mm

Art.	Plan de travail	Épaisseur	Prix €	
<b>3964K-S5-W</b>	Multiplex en hêtre	35 mm	<b>969,-</b>	<del>1.590,-</del>
<b>3964K-S5-WIX</b>	Acier inoxydable 430	38 mm	<b>1.039,-</b>	<del>1.680,-</del>



+ H 2000 x L 1360 x P 488 mm

Art.	Plan de travail	Épaisseur	Prix €	
<b>3964K-9S-K2</b>	Multiplex en hêtre	35 mm	<b>1.159,-</b>	<del>2.060,-</del>
<b>3964K-9S-K2IX</b>	Acier inoxydable 430	38 mm	<b>1.189,-</b>	<del>2.140,-</del>



+ H 2000 x L 1360 x P 488 mm

Art.	Plan de travail	Épaisseur	Prix €	
<b>3964K-95K2</b>	Multiplex en hêtre	35 mm	<b>1.249,-</b>	<del>2.290,-</del>
<b>3964K-95K2IX</b>	Acier inox. 430	38 mm	<b>1.339,-</b>	<del>2.370,-</del>



+ H 2000 x L1 894 x L2 894 x P 488 mm

Art.	Plan de travail	Épaisseur	Prix €	
<b>3964K-ECK</b>	Multiplex en hêtre	35 mm	<b>999,-</b>	<del>1.730,-</del>
<b>3964K-ECKIX</b>	Acier inoxydable 430	38 mm	<b>1.059,-</b>	<del>1.820,-</del>

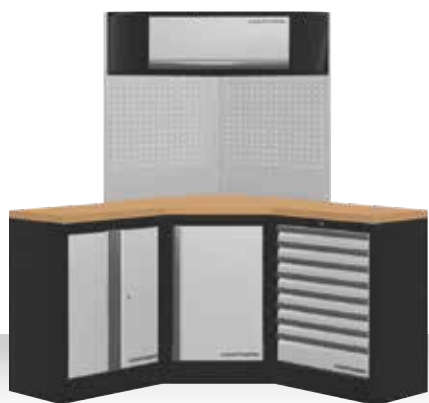

+ H 2000 x L1 1574 x L2 1574 x P 488 mm

Art.	Plan de travail	Épaisseur	Prix €	
<b>3964R</b>	Multiplex en hêtre	35 mm	<b>2.090,-</b>	<del>2.790,-</del>
<b>3964RIX</b>	Acier inoxydable 430	38 mm	<b>2.190,-</b>	<del>2.950,-</del>



+ H 910 x L 2040 x P 463 mm

Art.	Plan de travail	Épaisseur	Prix €	
<b>3964K-905</b>	Multiplex en hêtre	35 mm	<b>1.059,-</b>	<del>1.700,-</del>
<b>3964K-905IX</b>	Acier inoxydable 430	38 mm	<b>1.189,-</b>	<del>1.800,-</del>



+ H 910 x L 2040 x P 463 mm

Art.	Plan de travail	Épaisseur	Prix €	
<b>3964K-4R8</b>	Multiplex en hêtre	35 mm	<b>1.529,-</b>	<del>2.350,-</del>
<b>3964K-4R8IX</b>	Acier inoxydable 430	38 mm	<b>1.599,-</b>	<del>2.430,-</del>



+ H 2000 x L 2040 x P 488 mm

Art.	Plan de travail	Épaisseur	Prix €	
<b>3964K-805-W</b>	Multiplex en hêtre	35 mm	<b>1.099,-</b>	<del>1.820,-</del>
<b>3964K-805-WIX</b>	Acier inoxydable 430	38 mm	<b>1.189,-</b>	<del>1.910,-</del>



+ H 2000 x L 2040 x P 488 mm

Art.	Plan de travail	Épaisseur	Prix €	
<b>3964K-855-W</b>	Multiplex en hêtre	35 mm	<b>1.349,-</b>	<del>2.500,-</del>
<b>3964K-855-WIX</b>	Acier inoxydable 430	38 mm	<b>1.429,-</b>	<del>2.590,-</del>



+ H 2000 x L 2040 x P 488 mm

Art.	Plan de travail	Épaisseur	Prix €	
<b>3964K-855-K3</b>	Multiplex en hêtre	35 mm	<b>1.639,-</b>	<del>3.100,-</del>
<b>3964K-855-K3IX</b>	Acier inoxydable 430	38 mm	<b>1.719,-</b>	<del>3.200,-</del>

## Meubles modulaires configurés I vide



+ H 910 x L 2040 x P 463 mm

Art.	Plan de travail	Épaisseur	Prix €	
3964K-45S0	Multiplex en hêtre	35 mm	1.189,-	<del>2.040,-</del>
3964K-45S0IX	Acier inoxydable 430	38 mm	1.279,-	<del>2.140,-</del>



+ H 2000 x L 2275 x P 463 mm

Art.	Plan de travail	Épaisseur	Prix €	
3964K-H25S	Multiplex en hêtre	35 mm	1.429,-	<del>2.310,-</del>
3964K-H25SIX	Acier inoxydable 430	38 mm	1.529,-	<del>2.370,-</del>



+ H 2000 x L 2640 x P 488 mm

Art.	Plan de travail	Épaisseur	Prix €	
3964K-H5R4-K1W	Multiplex en hêt.	35 mm	2.119,-	<del>3.690,-</del>
3964K-H5R4-K1WIX	Acier inox. 430	38 mm	2.209,-	<del>3.790,-</del>



+ H 2000 x L 2640 x P 463 mm

Art.	Plan de travail	Épaisseur	Prix €	
3964K-H504	Multiplex en hêtre	35 mm	1.429,-	<del>2.340,-</del>
3964K-H504IX	Acier inoxydable 430	38 mm	1.469,-	<del>2.420,-</del>



+ H 2000 x L 2720 x P 488 mm

Art.	Plan de travail	Épaisseur	Prix €	
3964K-S854-K4	Multiplex en h.	35 mm	2.119,-	<del>4.190,-</del>
3964K-S854-K4IX	Acier inox. 430	38 mm	2.209,-	<del>4.330,-</del>



+ H 2000 x L 3320 x P 488 mm

Art.	Plan de travail	Épais.	Prix €	
3964K-H5049-K4	Multiplex en hêtre	35 mm	2.389,-	<del>4.560,-</del>
3964K-H5049-K4IX	Acier inox. 430	38 mm	2.459,-	<del>4.710,-</del>





+ H 2000 x L 3635 x P 488 mm

Art.	Plan de travail	Épais.	Prix €	
<b>3964H</b>	Multiplex en hêtre	35 mm	<b>2.479,-</b>	<del>3.860,-</del>
<b>3964HIX</b>	Acier inoxydable 430	38 mm	<b>2.579,-</b>	<del>3.930,-</del>



+ H 2000 x L 4235 x P 488 mm

Art.	Plan de travail	Épais.	Prix €	
<b>3964K-H284S5H-K4</b>	Multiplex en hêtre	35 mm	<b>3.279,-</b>	<del>5.990,-</del>
<b>3964K-H284S5H-K4IX</b>	Acier inox. 430	38 mm	<b>3.369,-</b>	<del>6.140,-</del>



+ H 2000 x L1 3849 x L2 2824 x P 488 mm

Art.	Plan de travail	Épaisseur	Prix €	
<b>3964E</b>	Multiplex en hêtre	35 mm	<b>4.479,-</b>	<del>7.360,-</del>
<b>3964EIX</b>	Acier inox. 430	38 mm	<b>4.579,-</b>	<del>7.560,-</del>



+ H 2000 x L1 2254 x L2 1574 x P 488 mm

Art.	Plan de travail	Épaisseur	Prix €	
<b>3964N</b>	Multiplex en hêtre	35 mm	<b>2.529,-</b>	<del>4.850,-</del>
<b>3964NIX</b>	Acier inox. 430	38 mm	<b>2.629,-</b>	<del>5.060,-</del>

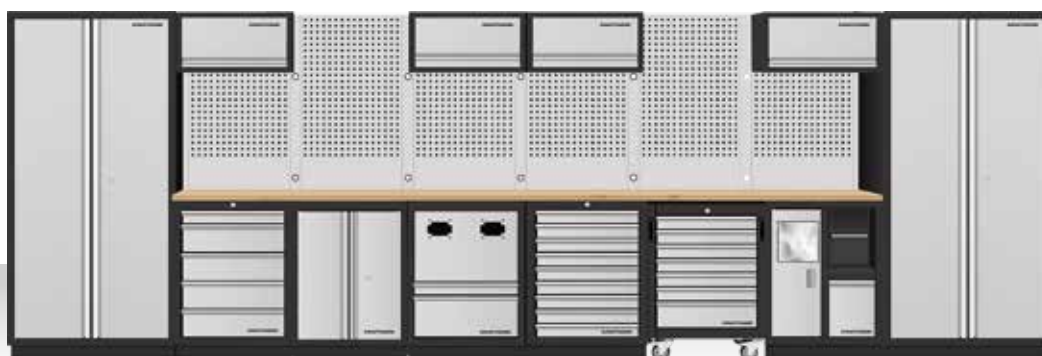

+ H 2000 x L 5910 x P 488 mm

Art.	Plan de travail	Épaisseur	Prix €	
<b>3964Q</b>	Multiplex en hêtre	35 mm	<b>4.419,-</b>	<del>7.900,-</del>
<b>3964QIX</b>	Acier inox. 430	38 mm	<b>4.539,-</b>	<del>8.090,-</del>

## Meubles modulaires configurés I vide

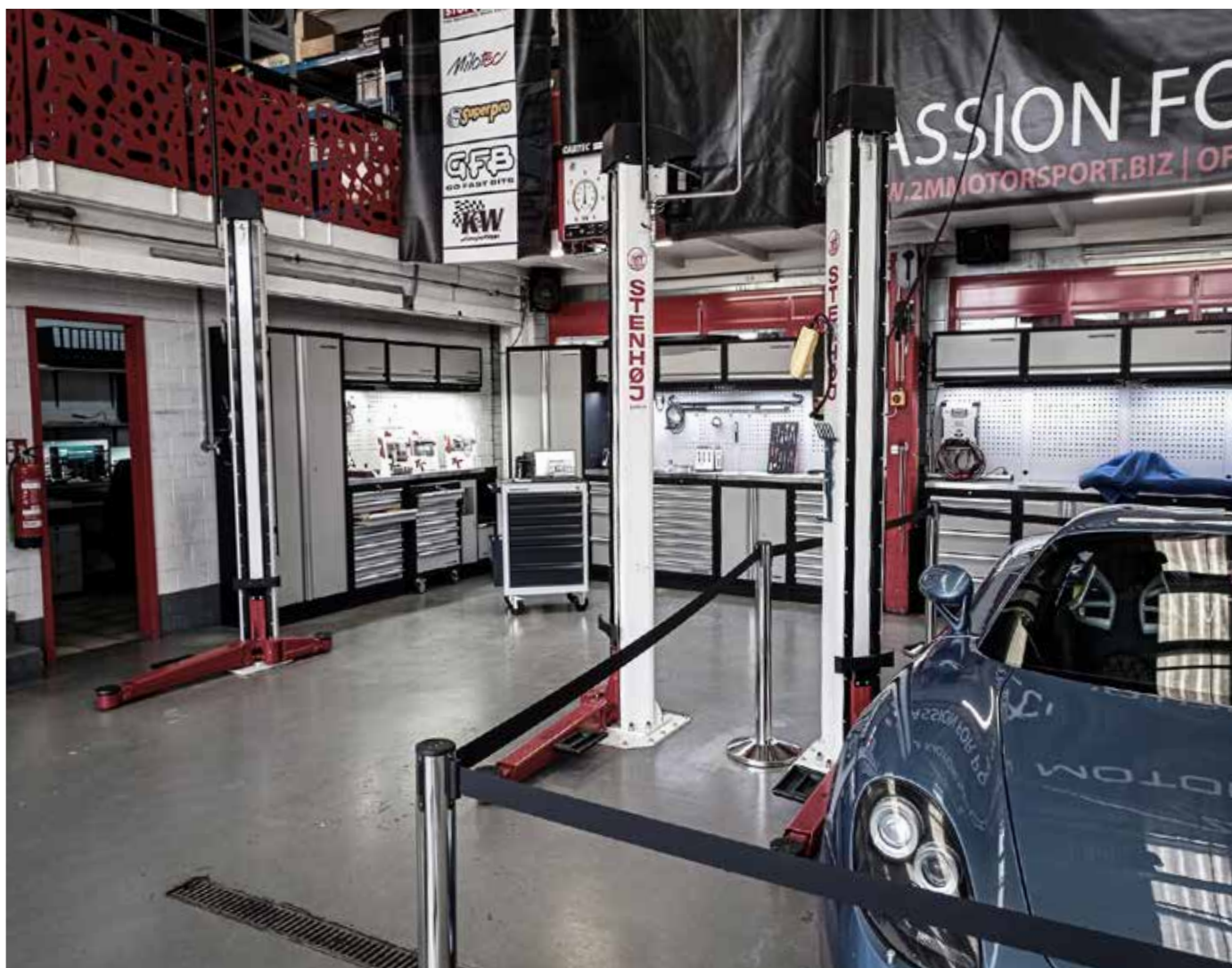

+ H 2000 x B 3635 x P 488 mm

Art.	Plan de travail	Épais.	Prix €	
3964Dix-SANA	Acier inox. 430	38 mm	<b>3.499,-</b>	<del>5.470,-</del>

## Extension du plan de travail

Pour augmenter la profondeur de la surface de travail, tous les composants sont également disponibles en option afin d'augmenter la variabilité de nos meubles bas standard.

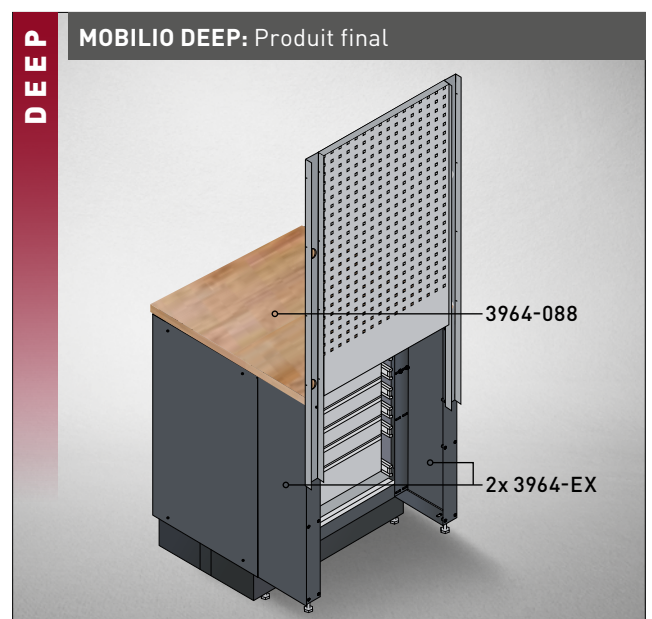
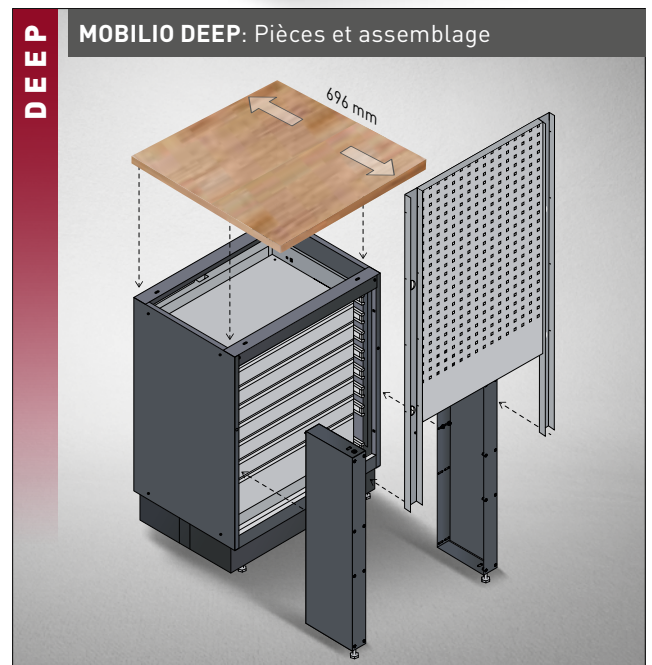
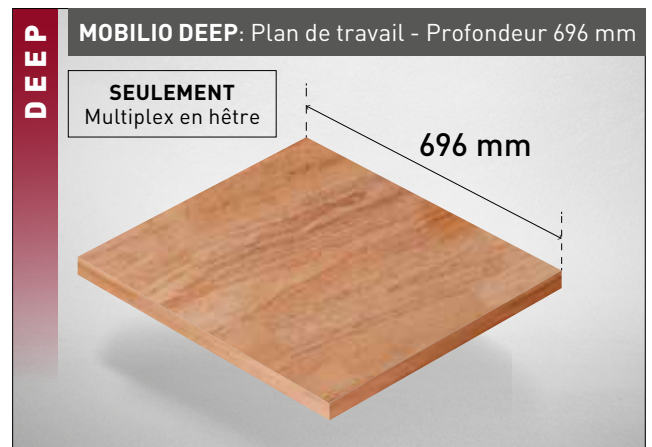



## PLANS DE TRAVAIL MULTIPLEX

- Constitué de plusieurs couches de placages découpés en rotation (collés)
- Les placages sont posés en travers
- Matériel: bois de hêtre
- Haute résistance et stabilité dimensionnelle
- Aspect naturel

## ACIER INOXYDABLE 430

- Densité: 7,70 g/cm<sup>3</sup>
- Acier Ferritique
- Teneur en chrome de 17 %
- Bonne résistance à la corrosion
- Bonne polissabilité
- Bonne résistance l'eau, contre la vapeur d'eau, l'humidité de l'air
- Bonne résistance à les acides et les alcalis faibles

## PROFONDEUR DES PLANS DE TRAVAIL 463 MM

Art.	Material		± mm (H / B / P)	(Livraison sans meuble)	Euro	Δ kg
<b>3964-08</b>		Pour 1 élément de meuble	35 × 680 × <b>463</b>		<b>118,-</b>	8.53
<b>3964-09</b>		Pour 2 éléments de mobilier	35 × 1361 × <b>463</b>		<b>221,-</b>	17.18
<b>3964-18</b>		Pour 3 éléments de mobilier	35 × 2050 × <b>463</b>		<b>292,-</b>	24
<b>3964-16-99</b>		Pour meuble d'angle Element 3964-16	35 × 864 × <b>463</b>		<b>221,-</b>	19
<b>3964-20</b>		Pour 1 élément de meuble	38 × 680 × <b>463</b>		<b>169,-</b>	10.5
<b>3964-21</b>		Pour 2 éléments de mobilier	38 × 1361 × <b>463</b>		<b>293,-</b>	21
<b>3964-22</b>		Pour 3 éléments de mobilier	38 × 2041 × <b>463</b>		<b>387,-</b>	31.8
<b>3964-23</b>		Pour meuble d'angle Element 3964-16	38 × 865 × <b>463</b>		<b>310,-</b>	17.8

## PROFONDEUR DES PLANS DE TRAVAIL 696 MM

Art.	Material		± mm (H / B / P)	(Livraison sans meuble)	Euro	Δ kg
<b>3964-088</b>		Pour 1 élément de meuble	35 × 680 × <b>696</b>		<b>149,-</b>	8.53
<b>3964-099</b>		Pour 2 éléments de mobilier	35 × 1361 × <b>696</b>		<b>249,-</b>	17.18
<b>3964-188</b>		Pour 3 éléments de mobilier	35 × 2050 × <b>696</b>		<b>349,-</b>	24
<b>3964-16-999</b>		Pour meuble d'angle Element 3964-16	35 × 864 × <b>696</b>		<b>279,-</b>	19

## Inserts d'outils

Art. 4903-01

### PRO LINE EVA Insert de douilles 1/4", 46 pcs.

- Cliquet réversible 1/4"
- Douilles, 3.5 - 4 - 4.5 - 5 - 5.5 - 6 - 7 - 8 - 9 - 1 - 11 - 12 - 13 - 14 mm
- Douilles-embouts, plats 4 - 5.5 - 6.5 mm
- Douilles-embouts, PH1 - PH2 - PH3
- Douilles-embouts, PZ1 - PZ2 - PZ3
- Douilles-embouts, TX T8 - T1 - T15 - T2 - T25 - T27 - T3 - T4
- Douilles-embouts, six pans creux 3 - 4 - 5 - 6 - 7 - 8 mm
- Adaptateur pour embout
- Cardan
- Rallonges 5 - 1 mm
- Rallonge flexible, 15 mm
- Poignée coulissante avec adaptateur
- Poignée emmanchée
- Porte-embout

€ 146,-



Art. 4903-02

### PRO LINE EVA Insert de douilles 3/8", 32 pcs.

- Cliquet réversible 3/8"
- Douilles, 8 - 9 - 1 - 11 - 12 - 13 - 14 - 15 - 16 - 17 - 18 - 19 - 21 - 22 - 24 mm
- Douilles longues 1 - 11 - 12 - 13 - 14 - 15 - 17 - 19 mm
- Douilles pour bougies d'allumage, 16 - 21 mm
- Cardan
- Rallonges 75 - 25 mm
- Adaptateur pour poignée coulissante, 1/2" sur 3/8"
- Adaptateur, 3/8" sur 1/4"
- Portes-embouts, 1/4" sur 3/8"

€ 168,-



Art. 4903-03

### PRO LINE EVA Insert de douilles 1/2", 22 pcs.

- Cliquet réversible 1/2"
- Douilles, 1 - 11 - 12 - 13 - 14 - 15 - 16 - 17 - 18 - 19 - 21 - 22 - 24 - 27 - 3 - 32 - 34 mm
- Cardan
- Rallonges 125 - 25 mm
- Adaptateur pour poignée coulissante, 3/8" sur 1/2"

€ 189,-



Art. 4903-04

### PRO LINE EVA Douilles 1/2", 19 pcs.

- Douilles, 55 mm, hexagonales 5 - 6 - 7 - 8 - 1 mm
- Douilles, 55 mm, multi-dents M5 - M6 - M8 - M1 - M12
- Douilles, 1 mm, hexagone 6 - 7 - 8 - 1 - 12 mm
- Douilles, 1 mm, multi-dents M5 - M6 - M8 - M1

€ 99,-

~~€ 128,-~~



## Inserts d'outils

Art. 4903-05

### PRO LINE EVA Plateau pour douilles 1/2", 19 pcs.

- Douilles, E-TX E1 - E12 - E14 - E16 - E18 - E2 - E22 - E24
- Douilles, 55 mm, TX T3 - T4 - T45 - T5 - T55 - T6
- Douilles, 1 mm, TX T3 - T4 - T45 - T5 - T55

€ 99,-

€ 129,-



Art. 4903-06

### PRO LINE EVA Insert de Clé mixtes 12 pcs.

- Clés mixtes 8 - 9 - 1 - 11 - 12 - 13 - 14 - 15 - 16 - 17 - 18 - 19 mm
- DIN 3113 Forme A, ISO 3318, ISO 7738
- Acier allié au chrome

€ 98,-



Art. 4903-07

### PRO LINE EVA Insert de Clé mixtes 8 pcs.

- Clés mixtes 5.5 - 6 - 7 - 2 - 21 - 22 - 23 - 24 mm
- DIN 3113 Forme A, ISO 3318, ISO 7738
- Acier allié au chrome

€ 118,-



Art. 4903-08

### PRO LINE EVA Insert de clés polygonales, 8 pcs.

- Clés polygonales, 6 x 7 - 8 x 9 - 1 x 11 - 12 x 13 - 14 x 15 - 16 x 17 - 18 x 19 - 2 x 22 mm
- Décalage de 70° des deux côtés
- DIN 838, ISO 3318, ISO 185, ISO 114
- Acier allié au chrome

€ 100,-



## Inserts d'outils

Art. 4903-09

### PRO LINE EVA Insert de tournevis Ergokraft, 9 pcs.

- Tournevis, plat .8 x 4 - 1. x 5 - 1.1 x 6 - 1.2 x 8 mm
- Tournevis, PH1 - PH2
- Tournevis, court, plat 1,1 x 6 mm
- Tournevis, court, PH2
- Testeur de tension, 12 V

€ 82,-



Art. 4903-12

### PRO LINE EVA Insert de pinces pour circlips, 4 pcs.

- Pince pour circlips intérieurs, droite
- Pince pour circlips extérieurs, droite
- Pince pour circlips intérieurs, coudée à 90°
- Pince pour circlips extérieurs, coudée à 90°
- Pour circlips de Ø 19 à 60 mm

€ 98,-



Art. 4903-13

### PRO LINE EVA Insert d'outils de frappe 11 pcs.

- Marteau de serrurier, 500 g, Hickory
- Massette, 360 g, Hickory, PU - inserts en nylon Ø 35 mm
- Burins plats, 18 - 22 mm
- Chasse-goupilles, 2 - 3 - 4 - 5 - 6 - 8 mm
- Pointeau N°2

€ 142,-



Art. 4903-15

### PRO LINE EVA Insert de pinces Hightech, 4 pcs.

- 7" Pince universelle, 180 mm
- 6.1/4" Pince coupante, 160 mm
- 8" Pince plate, 205 mm
- 9.1/2" Pince réglable Hightech, 240 mm

€ 169,-



## Inserts d'outils

Art. 4903-16

**PRO LINE EVA Insert de clés combinées à cliquet Clickraft, 12 pcs.**

- Clés combinées à cliquet, 72 dents, 8 - 9 - 10 - 11 - 12 - 13 - 14 - 15 - 16 - 17 - 18 mm
- Clé combinée à cliquet, 75 dents, 19 mm
- Angle de reprise 5°

€ 209,-

~~€ 245,-~~



Art. 4903-21

**PRO LINE EVA Insert de tournevis mâles en T à tête sphérique Ergokraft, 7 pcs.**

- Tournevis en T à tête sphérique, six pans, 3 - 4 - 5 - 6 - 7 - 8 - 10 mm

€ 69,90

~~€ 89,-~~



Art. 4903-22

**PRO LINE EVA Insert de tournevis TX en T Ergokraft, 7 pcs.**

- Tournevis TX en T, TX T10 - T15 - T20 - T25 - T27 - T30 - T40
- Avec poignée ergonomique à 2 composants

€ 95,-





## Inserts d'outils

Art. 4903-23

### PRO LINE Insert d'outils de coupe, 18 pcs.

- Couteau à lame sécable Ergokraft, 9 mm
- Lames de rechange: 9 mm
- Couteau à lame sécable Ergokraft: 18 mm
- Lames de rechange: 18 mm
- Monture de scie à métaux: 300 mm

€ 66,-



Art. 4903-24

### PRO LINE EVA Insert de limes Ergokraft, 11 pcs.

- Lime plate, 320 mm
- Lime semi-ronde, 320 mm
- Lime ronde, 320 mm
- Lime carrée, 320 mm
- Lime triangulaire, 320 mm
- Lime aiguille, plate - semi-ronde - ronde - carrée - triangulaire - couteau

€ 69,90

~~€ 81,-~~



Art. 4903-25

### Insert de pinces-étaux/cisaille à tôle, 4 pcs.

- 10" Cisaille à tôle Ergokraft, 250 mm
- 7" Pince-étau, 175 mm
- 10" Pince-étau, 250 mm
- 6" Pince-étau à bec droit, 150 mm

€ 119,-



Art. 4903-27

### Insert de clés coudées, 29 pcs.

- Clés Allen à tête sphérique, 1.5 - 2 - 2.5 - 3 - 4 - 5 - 6 - 7 - 8 - 10 mm
- Clés mâles, TX T10 - T15 - T20 - T25 - T27 - T30 - T40 - T45 - T50
- Clés mâles, TX-TR T10 - T15 - T20 - T25 - T27 - T30 - T40 - T45 - T50
- Clé à molette Ergokraft, 250 mm, 0-30 mm

€ 144,-



## Inserts d'outils

Art. 4903-28

### PRO LINE EVA Insert de pinces/cisailles, 4 pcs.

- Tenailles, 200 mm
- Pince à dénuder, 160 mm
- Pince à dénuder et à sertir les cosses
- Cisaille universelle Ergokraft, 150 mm

€ 82,-

~~€ 96,-~~



Art. 4903-29

### PRO LINE EVA Insert de clés à pipe, 13 pcs.

- Clés à pipe, douze pans x six pans
- 7 - 8 - 9 - 10 - 11 - 12 - 13 - 14 - 15 - 16 - 17 - 18 - 19 mm

€ 135,-

~~€ 153,-~~



Art. 4903-30

### PRO LINE EVA Insert de clés à pipe débouchées, 4 pcs.

- Clés à pipe débouchées, douze pans x six pans, 20 - 21 - 22 - 24 mm

€ 92,-

~~€ 119,-~~



Art. 4903-31

### PRO LINE EVA Insert de clés à pipe débouchées, 3 pcs.

- Clés à pipe débouchées, douze pans x six pans, 27 - 30 - 32 mm

€ 124,-

~~€ 158,-~~



## Inserts d'outils

Art. 105.515.002

**PRO LINE COMPLETO EVA Assortiment d'outils, 24 pcs.**



Art.	Inserts		Prix €	
105.515.002	4903-06	PRO LINE EVA Insert de Clé mixtes 12 pcs.	269,-	<del>334,-</del>
	4903-07	PRO LINE EVA Insert de Clé mixtes 8 pcs.		
	4903-11	PRO LINE EVA Insert de pinces Ergokraft, 4 pcs.		

Art. 105.515.003

**PRO LINE COMPLETO EVA Assortiment d'outils, 40 pcs.**



Art.	Inserts		Prix €	
105.515.003	4903-13	PRO LINE EVA Insert d'outils de frappe 11 pcs.	229,-	<del>289,-</del>
	4903-23	PRO LINE Insert d'outils de coupe: 18 pcs.		
	4903-24	PRO LINE EVA Insert de limes Ergokraft, 11 pcs.		

## Éléments individuels de meubles modulaires | vide

À assembler selon ses propres besoins. Construction indépendante, aucune fixation n'est nécessaire, d'où une grande flexibilité d'installation. Chaque module peut être commandé séparément. Tiroirs sur roulement à billes de différentes hauteurs, avec verrouillage central et verrouillables individuellement.

Avec notre solution One-Key, il est possible de modifier ultérieurement toutes les serrures avec le même numéro de serrure afin de n'utiliser qu'une seule clé.

En tant que plan de travail, il est possible de choisir, selon le domaine d'application, différents modèles peuvent être choisis: Hêtre multiplex/bois | Acier inoxydable 430.

**Dimensions des tiroirs de :**

- 3964-04 (2C+1B+1A)
- 3964-05 (4B+1A)
- 3964-13 (9A)
- 3964-14 (7A+1B)
- 3964-15 (6A+1B)
- 3964-28 (1A+1C)

	L1 (mm)	L2 (mm)	L3 (mm)
<b>A</b>	560	404	58
<b>B</b>	560	404	138
<b>C</b>	560	404	207

Meuble bas, 2 portes avec 1 étagère

Art.	Dimension   Poids	Prix €
<b>3964-03</b>	H 910 x L 680 x P 458 mm   ⚖ 29.4 kg	<b>389,-</b> / <del>439,-</del>

Meuble bas  
4 tiroirs roulement à billes extraction complète

58  
138  
207  
207

Art.	Dimension   Poids	Prix €
<b>3964-04</b>	H 910 x L 680 x P 458 mm   ⚖ 46.7 kg	<b>559,-</b> / <del>630,-</del>

Meuble bas  
5 tiroirs roulement à billes extraction complète

58  
138  
138  
138  
138

Art.	Dimension   Poids	Prix €
<b>3964-05</b>	H 910 x L 680 x P 458 mm   ⚖ 49.3 kg	<b>599,-</b> / <del>674,-</del>

Meuble bas avec poubelle intégrée et support pour rouleaux essuie-tout

250 mm  
295

Art.	Dimension   Poids	Prix €
<b>3964-11</b>	H 910 x L 680 x P 458 mm   ⚖ 37 kg	<b>479,-</b> / <del>541,-</del>

Meuble bas  
9 tiroirs roulement à billes extraction complète

9 x 58

Art.	Dimension   Poids	Prix €
<b>3964-13</b>	H 910 x L 680 x P 458 mm   ⚖ 55 kg	<b>649,-</b> / <del>732,-</del>

Meuble bas  
8 tiroirs roulement à billes extraction complète

7 x 58  
138

Art.	Dimension   Poids	Prix €
<b>3964-14</b>	H 910 x L 680 x P 458 mm   ⚖ 52.5 kg	<b>609,-</b> / <del>687,-</del>

Meuble bas roulant  
7 tiroirs roulement à billes  
extraction complète

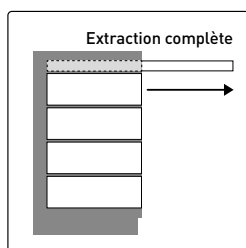

Art.	Dimension   Poids	Prix €
3964-15	H 646 x L 862 x P 458 mm   ⚖ 51 kg	<b>649,-</b> / <del>732,-</del>

Meuble bas pour enrouleur de câble  
et tuyau air comprimé avec 2 tiroirs  
roulement à billes avec extraction complète

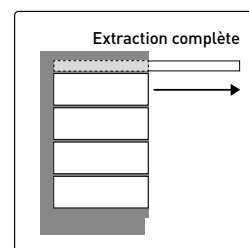
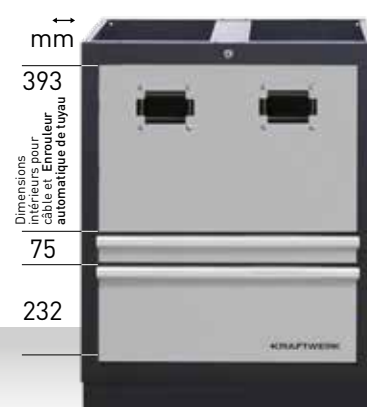

Art.	Dimension   Poids	Prix €
3964-28	H 910 x L 680 x P 458 mm   ⚖ 40 kg	<b>529,-</b> / <del>590,-</del>

Meuble d'angle bas  
1 porte  
1 étagère incluse



Art.	Dimension   Poids	Prix €
3964-16	H 910 x L 864 x P 458 mm   ⚖ 42 kg	<b>719,-</b> / <del>807,-</del>

Meuble haut  
d'angle avec vérins

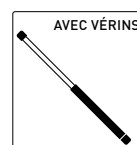

Art.	Dimension   Poids	Prix €
3964-25	H 350 x L 865 x P 281 mm   ⚖ 21 kg	<b>389,-</b> / <del>439,-</del>

Meuble haut  
avec vérins

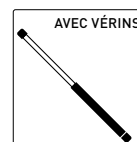

Art.	Dimension   Poids	Prix €
3964-01	H 350 x L 680 x P 281 mm   ⚖ 10 kg	<b>179,-</b> / <del>204,-</del>



Art.	Dimension   Poids	Prix €
<b>3964-19</b>	H 350 x L 680 x P 281 mm   ⚖ 8.4 kg	<b>149,-</b> / <del>164,-</del>



Art.	Dimension   Poids	Prix €
<b>3964-27</b>	H 680 x L 680 x P 300 mm   ⚖ 16 kg	<b>249,-</b> / <del>281,-</del>



3964-02-07

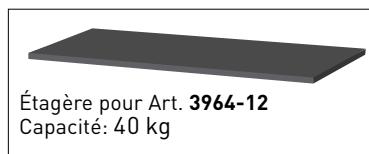

3964-12-01



Casier,  
4 étagère inclusif



Art.	Dimension   Poids	Prix €
<b>3964-02</b>	H 2000 x L 600 x P 458 mm   ⚖ 53 kg	<b>649,-</b> / <del>734,-</del>
<b>3964-02-07</b>	H 20 x L 590 x P 430 mm   ⚖ 0.30 kg	<b>37,-</b>



Armoire  
à portes  
battantes avec  
4 étagères



Art.	Dimension   Poids	Prix €
<b>3964-12</b>	H 2000 x L 915 x P 458 mm   ⚖ 74 kg	<b>859,-</b> / <del>966,-</del>
<b>3964-12-01</b>	H 20 x L 905 x P 430 mm   ⚖ 0.60 kg	<b>57,-</b>

## Éléments individuels

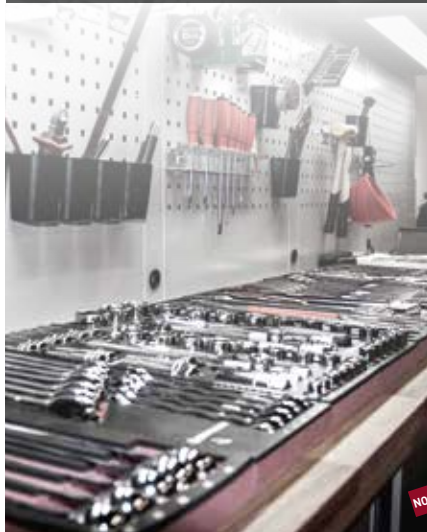

### Console MOBILIO pour extension de plan de travail NOUVEAU

Convient à tous les meubles bas Mobilio, utilisable uniquement en combinaison avec des plans de travail élargis d'une profondeur de 690 mm. Revêtement par poudre en noir mat. Contenu de la livraison 1 pièce

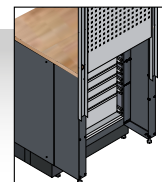

Art.	Poids	Prix €
<span style="color: red;">NOUVEAU</span> 3964-EX	ΔΔ 3 kg	<b>79,90</b>

**1**  
PC.

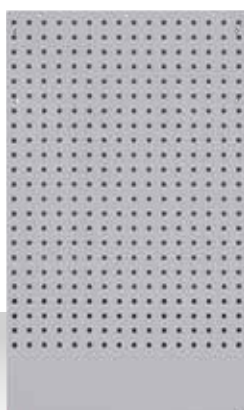

Plateau perforé mural

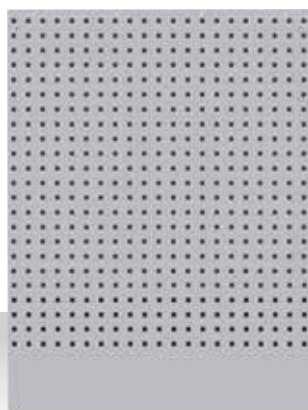

Plateau perforé mural pour Art. 3964-16

Art.	Dimension   Poids	Prix €
3964-29	H 1052 x L 615 x P 24 mm   ΔΔ 5.3 kg	<b>90,-</b>
3964-30	H 1052 x L 800 x P 24 mm   ΔΔ 6.7 kg	<b>95,-</b>

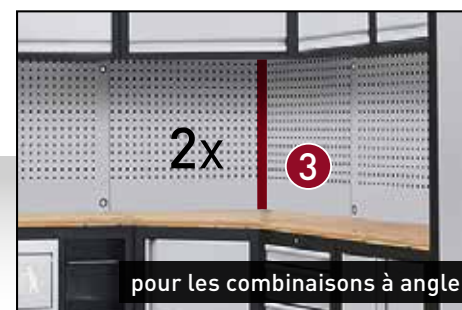

Art.	Description	Prix €
3964-03-07	Solution One-Key (verrou 90°) pour Art. 3964-02   3964-03   3964-12   3964-16   3964-27	<b>6,40</b>
3964-04-10	Solution One-Key (verrou 180°) pour Art. 3964-04   3964-05   3964-13   3964-14   3964-15   3964-28	<b>6,40</b>

Art.	Description   Dimension	Prix €
3964-24 <span style="color: red;">1</span>	Barre de connexion à travers 2 éléments H 1420 x L 65 x P 30 mm	<b>47,70</b>
3964-07 <span style="color: red;">2</span>	Barre de connexion à travers 2 éléments avec ouverture du cables H 1420 x L 65 x P 30 mm	<b>47,70</b>
3964-10 <span style="color: red;">3</span>	Bielle pour le cadre extérieur H 1420 x L 32,5 x P 30 mm	<b>18,10</b>

## Accessoires pour mur perforé

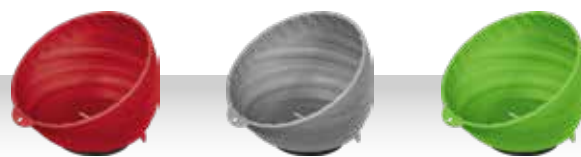

Art.	Description   Dimension   Poids	Prix €	
2949-1	Bol magnétique en plastique, rouge, Ø 150 mm   ⚖ 360 g	9,70	12,60
2949-2	Bol magnétique en plastique, gris, Ø 150 mm   ⚖ 360 g	9,70	12,60
2949-3	Bol magnétique en plastique, vert, Ø 150 mm   ⚖ 360 g	9,70	12,60



Art.	Description   Dimension	Prix €
3964-29-01	Compartiment pour boîtes et bouteilles, 100 x B 330 x T 100 mm	28,70



Art.	Description   Dimension   Poids	Prix €	
145.111.035	Crochet étroit coudé à angle droit 35 mm   ⚖ 34 g	2,10	3,70
145.111.070	Crochet étroit coudé à angle droit 70 mm   ⚖ 46 g	2,40	3,70
145.111.135	Crochet étroit coudé à angle droit 135 mm   ⚖ 56 g	3,40	4,10



Art.	Description   Dimension	Prix €
3964-29-11	Support pour bacs à bec H 54 x B 440 x T 15.5 mm	6,40



Art.	Description   Dimension   Poids	Prix €	
145.112.035	Crochet double coudé à angle droit 35 mm   ⚖ 76 g	3,40	6,20
145.112.050	Crochet double coudé à angle droit 50 mm   ⚖ 90 g	3,40	6,20
145.112.075	Crochet double coudé à angle droit 75 mm   ⚖ 90 g	3,50	6,20
145.112.150	Crochet double coudé à angle droit 150 mm   ⚖ 98 g	3,50	8,90



Art.	Description   Dimension	Prix €
3964-29-14	Bac à bec bleu   H 75 x L 105 x P 140 mm	7,20
3964-29-15	Bac à bec bleu   H 125 x L 140 x P 220 mm	16,80
3964-29-16	Bac à bec bleu   H 125 x L 140 x P 270 mm	18,90



Art.	Description   Dimension   Poids	Prix €	
145.125.035	Support de pinces L 35 x P 20 mm   ⚖ 62 g	3,50	6,20
145.125.075	Support de pinces L 75 x P 20 mm   ⚖ 62 g	3,60	7,20



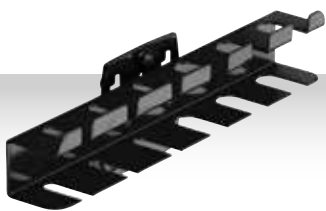

Art.	Description   Dimension	Prix €	
145.129.200	Support pour tournevis, pour 6 pièces L 200 x P 30 mm   Ø 200 g	6,80	20,70
145.129.390	Support pour tournevis, pour 12 pièces L 390 x P 30 mm   Ø 400 g	9,80	29,20

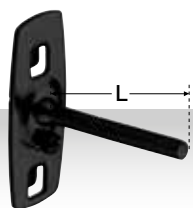

Art.	Description   Dimension   Poids	Prix €	
145.100.050	Crochet à tige droite L 50 mm   Ø 6 mm   Ø 34 g	1,90	2,30
145.100.102	Crochet à tige droite L 102 mm   Ø 6 mm   Ø 46 g	2,60	3,10
145.100.150	Crochet à tige droite L 150 mm   Ø 6 mm   Ø 56 g	3,10	3,80

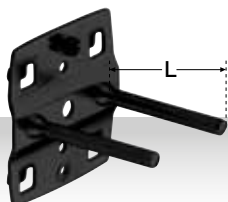

Art.	Description   Dimension   Poids	Prix €	
145.110.050	Crochet double à tiges droites L 50 mm   Ø 6 mm   Ø 74 g	3,40	5,20
145.110.102	Crochet double à tiges droites L 102 mm   Ø 6 mm   Ø 98 g	3,50	6,30
145.110.150	Crochet double à tiges droites L 150 mm   Ø 6 mm   Ø 118 g	3,50	6,30



Art.	Description   Dimension   Poids	Prix €	
145.121.040	Crochet incliné pour inserts L1 15 x L2 35 mm   Ø 6 mm   Ø 34 g	2,10	4,10



Art.	Description   Dimension	Prix €	
145.126.060	Support circulaire Ø 60 mm   Ø 72 g	4,80	15,50
145.126.080	Support circulaire Ø 80 mm   Ø 80 g	5,60	16,60



Art.	Description   Dimension   Poids	Prix €	
145.129.227	Support pour clés plates, pour 10 clés H 75-145 x P 220 mm   Ø 480 g	13,90	29,20



Art.	Description   Dimension   Poids	Prix €	
145.130.200	Support pour forets Avec 14 trous: 2x Ø chacun 3.0-4.2-6.5-7.5-8.5-16.5 mm, chacun 1x Ø 10.5-12.5 mm L 200 x P 28 mm   Ø 200 g	6,90	20,70
145.130.390	Support pour forets Avec 28 trous: 4x Ø chacun 3.2-4.2-6.5-7.5-8.5-16.5 mm, chacun 2x Ø 10.5-12.5 mm L 390 x P 28 mm   Ø 400 g	12,90	36,40

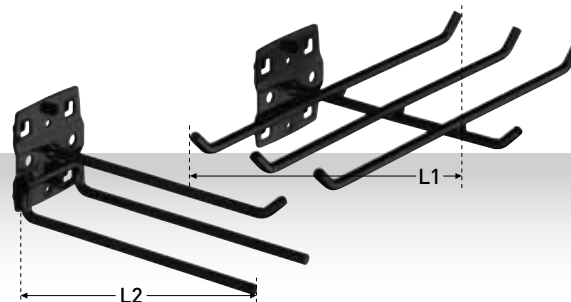

Art.	Description   Dimension   Poids	Prix €	
145.113.045	Support à 3 branches L1 45 x L2 150 mm Ø 6 mm   Ø 170 g	5,50	14,50
145.113.140	Support à 6 branches L1 240 x L2 140 mm Ø 6 mm   Ø 256 g	8,50	30,20

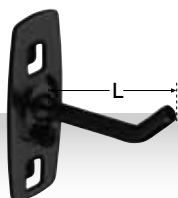

Art.	Description   Dimension   Poids	Prix €	
145.120.050	Crochet à tige inclinée L 50 mm   Ø 6 mm   ⚖ 34 g	2,10	3,70
145.120.100	Crochet à tige inclinée L 100 mm   Ø 6 mm   ⚖ 46 g	2,90	4,10
145.120.150	Crochet à tige inclinée L 150 mm   Ø 6 mm   ⚖ 56 g	3,40	4,10
145.120.200	Crochet à tige inclinée L 200 mm   Ø 6 mm   ⚖ 68 g	3,50	4,70

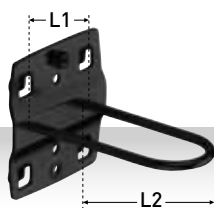

Art.	Description   Dimension   Poids	Prix €	
145.124.027	Support fermé long L1 27 x L2 65 mm   ⚖ 68 g	2,90	8,30



» Veuillez commander par deux

Art.	Description   Dimension   Poids	Prix €	
145.127.060	Support pour tubes W 35 mm   Ø 60 mm   ⚖ 114 g	4,80	15,50
145.127.100	Support pour tubes W 35 mm   Ø 100 mm   ⚖ 156 g	5,60	16,60



Art.	Description   Dimension	Prix €	
198.005.102	Boîtes à bec à suspendre, pour panneau perforé, 5 pcs. H 90 x L 75 x P 50 mm	19,80	38,20



Art.	Description   Dimension   Poids	Prix €	
145.123.025	Pince pour outil, large plaque de base L 25 mm   Ø 25 mm   ⚖ 58 g	3,50	8,30
145.123.028	Pince pour outil, large plaque de base L 28 mm   Ø 28 mm   ⚖ 60 g	3,50	9,30
145.123.032	Pince pour outil, large plaque de base L 32 mm   Ø 23 mm   ⚖ 64 g	3,50	10,30



Art.	Description   Dimension   Poids	Prix €	
145.122.006	Pince pour outil, simple Ø 6 mm   ⚖ 24 g	3,50	4,70
145.122.010	Pince pour outil, simple Ø 10 mm   ⚖ 25 g	3,50	5,10
145.122.013	Pince pour outil, simple Ø 13 mm   ⚖ 26 g	3,50	5,10
145.122.016	Pince pour outil, simple Ø 16 mm   ⚖ 27 g	3,50	5,10
145.122.019	Pince pour outil, simple Ø 19 mm   ⚖ 28 g	3,50	5,10

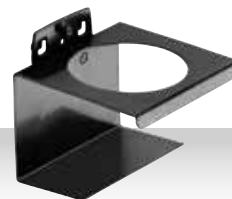

Art.	Description   Dimension	Prix €	
145.137.001	Support pour outil avec logements circulaires, simple W 100 mm   Ø 70 mm   ⚖ 200 g	6,90	25,-



Art.	Description   Dimension   Poids	Prix €	
145.138.350	Tablette L 350 x P 125 mm   ⚖ 600 g	9,90	25,-
145.138.445	Tablette L 445 x P 150 mm   ⚖ 900 g	12,50	35,-



» Veuillez commander par deux

Art.	Description   Dimension   Poids	Prix €	
145.128.080	Support pour scies Pour 4 scies H 52 x P 80 mm   $\varnothing$ 85 g	3,50	<del>14,50</del>



Art.	Description   Dimension   Poids	Prix €	
145.131.200	Support pour clés hexagonales Pour 9 tournevis à tête hexagonale L 200 x P 73 mm   $\varnothing$ 220 g	7,90	<del>26,-</del>



Art.	Description   Dimension   Poids	Prix €	
145.135.150	Support combiné en 2 éléments L 60 x P 150 mm   $\varnothing$ 400 g	11,90	<del>50,-</del>

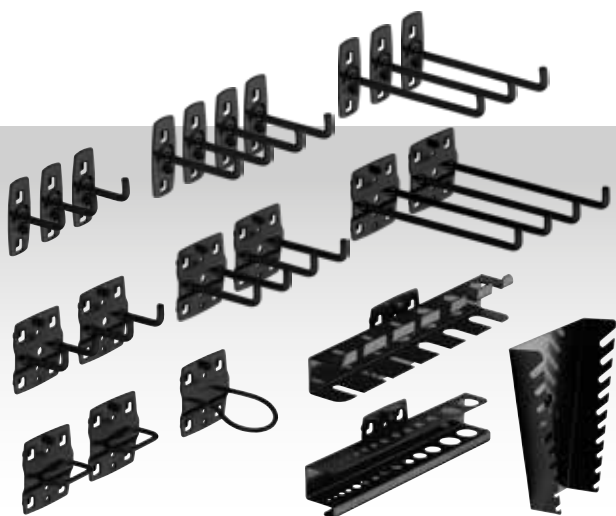

Art.	Description   Dimension	Prix €	
145.100.900	Jeu de crochets, 22 pièces	55,-	<del>74,30</del>



Art.	Description   Dimension	Prix €	
145.132.150	Support pour cônes morses Pour 7 embouts L 150 x P 35 mm   $\varnothing$ 200 g	4,40	<del>20,70</del>



Art.	Description   Dimension   Poids	Prix €	
145.133.390	Support pour douilles, pour 12 pcs. L 390 x P 30 mm   $\varnothing$ 500 g	12,90	<del>36,40</del>



Art.	Description   Dimension   Poids	Prix €	
145.134.340	Porte-outils Pour l'auto-perçage L 325 x H 55 x P 135 mm   $\varnothing$ 1100 g	29,-	<del>43,70</del>



Art.	Description	Prix €
145.100.800	Pieds réglables Mobilio M10 (4 pièces dans un sac)	23,-



## Autres Accessoires



### Rampes d'éclairage LED

- Facilement déplaçables (avec aimants ou crochets)
- Peuvent être branchées en série
- Avec interrupteur

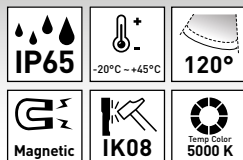

Art.	Description   Dimension   Poids	Prix €	
32077-60	20 W, 120 SMD, 1800 Lumen H 124 x L 590 x P 43 mm   ⌀ 1.2 kg	114,-	148,-
32077-120	40 W, 240 SMD, 3600 Lumen H 124 x L 1200 x P 43 mm   ⌀ 2.3 kg	172,-	196,-



### Étau d'établi en acier

- Forgé
- Avec base tournante et mâchoires serre-tube
- Mâchoires en acier interchangeable, s'ouvrant vers l'avant
- Glissières et enclume aiguisées en acier trempé

Art.	Dimension   Poids	Prix €
7526	H min. 880 - max. 930 x L 1600 x P 600 mm ⌀ 54 kg	381,-
7527	H min. 880 - max. 930 x L 1600 x P 800 mm ⌀ 66 kg	445,-



### Enrouleur mural automatique de tuyau pneumatique, 15 + 1 m

- Le boîtier peut être pivoté jusqu'à 180°C, avec un ressort de rappel automatique et un système de verrouillage
- Matériau du boîtier: PP
- Tuyau renforcé en polymère hybride, 15 m de longueur extérieure + 1 m de longueur intérieure

Art.	Description   Dimension   Poids	Prix €	
31041	S'adapté dans le meuble bas 3964-28 (P. 14) H 370 x L 320 x P 180 mm   ⌀ 5.5 kg	142,-	158,-

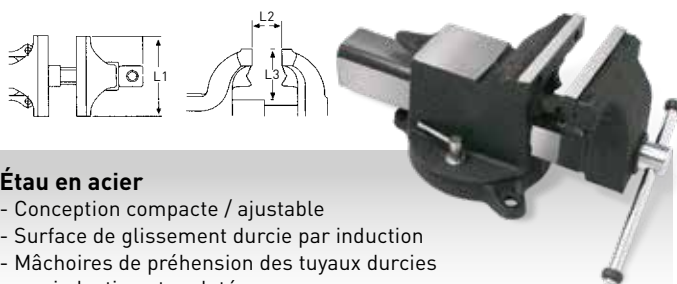

### Étau en acier

- Conception compacte / ajustable
- Surface de glissement durcie par induction
- Mâchoires de préhension des tuyaux durcies par induction et moletées
- Broche trapézoïdale protégée

Art.	Dimension   Poids	Prix €
2961	L1 100 x L2 120 x L3 65 mm   ⌀ 7.5 kg	158,-
2962	L1 125 x L2 140 x L3 70 mm   ⌀ 11 kg	196,-
2963	L1 150 x L2 170 x L3 80 mm   ⌀ 14.5 kg	232,-
2964	L1 200 x L2 200 x L3 90 mm   ⌀ 20.5 kg	312,-

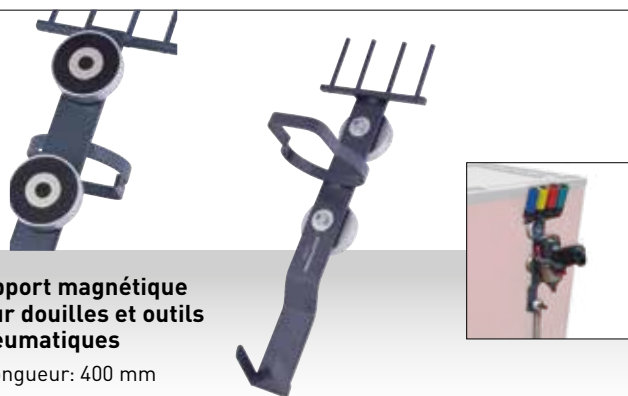

### Support magnétique pour douilles et outils pneumatiques

- Longueur: 400 mm

Art.	Dimension   Poids	Prix €
3929	H 400 x L 130 x P 150 mm   ⌀ 2.1 kg	89,- 105,-

## Jeu de casiers d'insertion pour tiroirs

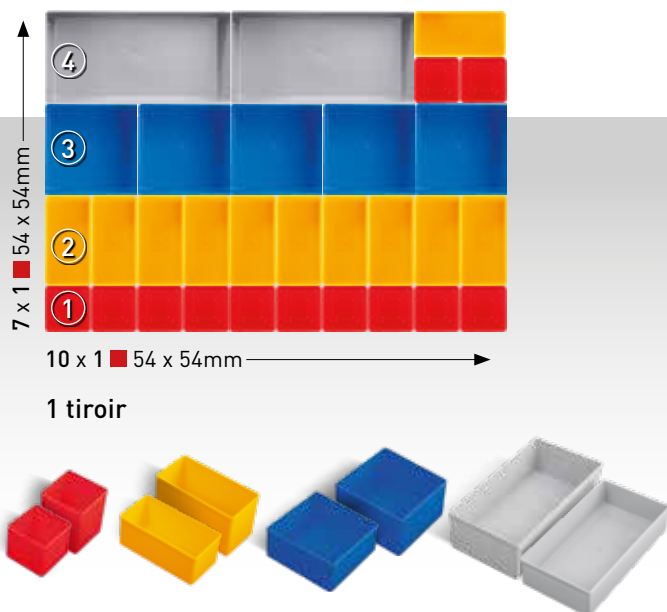

Art.	Description   Dimension	Prix €
198.000.018	Casier d'insertion No. 1 H 45 x L 54 x P 54 mm	1,10
198.000.022	Casier d'insertion No. 1 H 63 x L 54 x P 54 mm	1,40
198.000.019	Casier d'insertion No. 2 H 45 x L 108 x P 54 mm	1,50
198.000.023	Casier d'insertion No. 2 H 63 x L 108 x P 54 mm	1,90
198.000.020	Casier d'insertion No. 3 H 45 x L 108 x P 108 mm	2,30
198.000.024	Casier d'insertion No. 3 H 63 x L 108 x P 108 mm	2,80
198.000.021	Casier d'insertion No. 4 H 45 x L 108 x P 216 mm	3,40
198.000.025	Casier d'insertion No. 4 H 63 x L 108 x P 216 mm	4,60

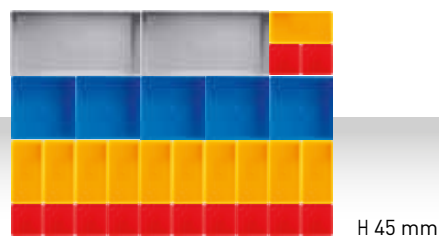

Art.	Description	Prix €
198.001.001	Jeu de casiers d'insertion, 30 pcs.	29,- <del>42,40</del>

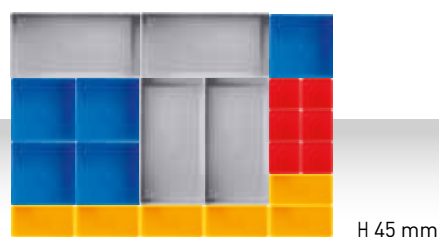

Art.	Description	Prix €
198.001.002	Jeu de casiers d'insertion, 21 pcs.	27,- <del>36,10</del>

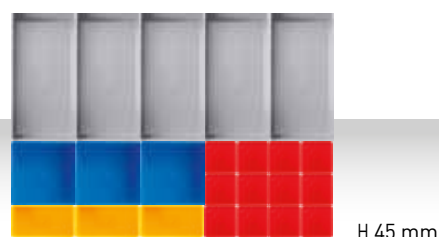

Art.	Description	Prix €
198.001.003	Jeu de casiers d'insertion, 23 pcs.	27,- <del>37,10</del>

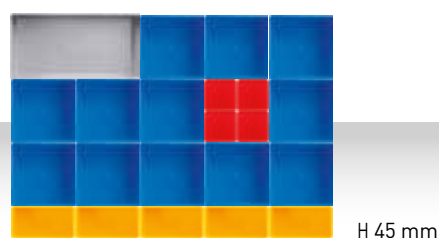

Art.	Description	Prix €
198.001.004	Jeu de casiers d'insertion, 22 pcs.	27,- <del>37,10</del>

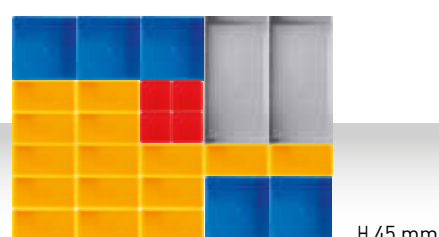

Art.	Description	Prix €
198.001.005	Jeu de casiers d'insertion, 26 pcs.	28,- <del>37,10</del>

## Accessories



Art.	Description   Dimension   Poids	Prix €	
145.143.010	Support de rouleau de papier H 150 x L 300 x P 220 mm   ⚖ 1.6 kg	55,-	<del>62,-</del>



Art.	Description   Dimension   Poids	Prix €	
145.143.011	Compartiment de rangement H 60 x L 215 x P 85 mm   ⚖ 0.5 kg	13,90	<del>18,90</del>



Art.	Description   Dimension   Poids	Prix €	
145.143.012	Plateau de rangement avec poignées pour 8 canettes H 100 x L 300 x P 160 mm   ⚖ 2.5 kg	89,-	<del>101,-</del>



Art.	Description   Dimension   Poids	Prix €	
145.143.013	Corbeille à papier H 300 x L 300 x P 160 mm   ⚖ 3.5 kg	49,-	<del>59,-</del>

## Set Lavabo KRAFTWERK

Art. 150.500.002

**Évier en acier inoxydable (AIS 304) avec meuble bas et panneau arrière**

- 1 x Art. 150.000.011 Évier
- 1 x Art. 808.100.101 Distributeur de produit désinfectant
- 1 x Art. 808.100.102 Distributeur de savon
- 1 x Art. 808.100.201 Rouleau de papier
- 1 x Art. 808.100.301 Panneau en acier inoxydable L 615 x H 1052 x P 24 mm | ⚖ 5.3 kg
- 1 x Art. 3964-03 MOBILIO Armoire de base à 2 portes, 1 étagère incluse L 680 x H 910 x P 458 mm | ⚖ 29.4 kg
- 2 x Art. 3964-10 MOBILIO connecteur latéral pour panneaux L 32.5 x H 1420 x P 30 mm



Évier et robinet + savon distributeur + désinfectant + papier distributeur de serviettes + armoire 2 portes



Maximisez et développez votre hygiène dans l'atelier



Compact et facile à installer



Capteur sensible pour encore plus d'hygiène

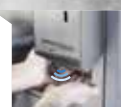

S'adapte parfaitement à la gamme MOBILIO de Kraftwerk



Armoire pour articles de toilette



€ 2.000,-

~~€ 2.580,-~~

## Accessoires pour évier MOBILIO

Également disponible individuellement

Art. 808.100.102

**Distributeur de savon sans contact pour montage mural en acier inoxydable**

- Distributeur de savon sans contact
- Acier inoxydable 0,8 mm
- Capacité 0,8 litre

H 300 x L 105 x P 106 mm | ⚖ 1.38 kg



€ 229,-

Art. 808.100.201

**Rouleau de papier**

- Pour les rouleaux de papier
- Acier inoxydable 0,8 mm
- Bord d'arrachage intégré

H 339 x L 202 x P 215 mm | ⚖ 2.74 kg



€ 239,-

Art. 808.100.101

**Distributeur d'assainissant sans contact pour montage mural en acier inoxydable**

- Assainissement sans contact
- Acier inoxydable 0,8 mm
- Capacité 0,8 litre

H 300 x L 112 x P 105 mm | ⚖ 1.38 kg



€ 229,-



Art. 150.500.003

**Évier en acier inoxydable (AISI 304) avec armoire inférieure et panneau arrière à perforation carrée**

- 1 x Art. 150.000.011 Évier
- 1 x Art. 3964-29 Panneau suspendu  
H 1052 x L 615 x P 24 mm | ⚖ 5.3 kg
- 1 x Art. 3964-03 MOBILIO Armoire de base à 2 portes,  
1 étagère incluse  
H 910 x L 680 x P 458 mm | ⚖ 29.4 kg
- 2 x Art. 3964-10 MOBILIO connecteur latéral pour panneaux  
H 1420 x L 32,5 x P 30 mm

**€ 1.199,-**  
~~€ 1.520,-~~

## KRAFTWERK MOBILIO CONFIGURATEUR WEB



**NOUVEAU**  
**CONFIGURATEUR**  
**3D**  
**INTERACTIF**

Rendez-vous sur : [mobilio-configurator.kraftwerktools.com](http://mobilio-configurator.kraftwerktools.com)

**best of**  
**swiss**  
**web**  
usability  
marketing  
digital commerce  
**bronze 2019**

Sous réserve de changements/  
modifications de modèles,  
de prix et de disponibilités.  
Valable du **01.02.2024** au **31.01.2025**

**Prix en € Hors Taxes**

Distribution: KRAFTWERK Sàrl.  
info.fr@kraftwerktools.com

Art. 903.071.003

**Votre revendeur:**