

# KRAFTWERK®

FAVORITE TOOLS SINCE 1979

## Modulares Werkstatteinrichtungssystem 2024

Gültigkeitsdauer 01.02.2024 - 31.01.2025





**KRAFTWERK** ist ein **Schweizer Unternehmen**, das hochwertige Handwerkzeuge, Werkstattwagen und Werkstatteinrichtungen herstellt. Seit 1979 ist das Familienunternehmen erfolgreich in attraktiven Segmenten wie Automotive, Landwirtschaft, Bau- und Industrie sowie Hobbyhandwerk tätig.

Die **Mobilo Werkstatteinrichtung von Kraftwerk bietet eine hochwertige Lösung**, die den **individuellen Bedürfnissen** unserer Kunden in jeder Hinsicht gerecht wird. Egal ob Hobbybastler oder professioneller Handwerker, mit der Mobilo Werkstatt haben Sie die Möglichkeit, Ihre Arbeitsumgebung optimal zu gestalten und effizient zu arbeiten.

Unsere Mobilo Werkstatteinrichtung ist ein **modulares System**, das individuell nach Ihren Anforderungen zusammengestellt werden kann. Von der Tiefe der Arbeitsplatten bis zum Material, den Modulkombinationen und Einlagen – Sie haben die volle Kontrolle.

Unser online **3D-Web Konfigurator** ermöglicht es Ihnen, Ihre Wunschwerkstatt ganz einfach von zu Hause aus oder beim Händler zu planen. Mit diesem interaktiven Tool können Sie Ihre gewünschte **Werkstatt visualisieren** und erstellen.

Durch **innovative und nachhaltige Produkte möchte KRAFTWERK die beste Lösung** für jede Anforderung bieten und seinen Erfolg langfristig sichern. Die Unternehmenswerte von KRAFTWERK legen großen Wert auf **Partnerschaften und die Zufriedenheit der Kunden**. Das Unternehmen strebt danach, Werkzeuge zu entwickeln, die zum Lieblingswerkzeug jedes Handwerkers werden.

Das Unternehmen wird weiterhin **innovative Lösungen entwickeln und produzieren**, um seine Position in der Werkzeugbranche weiter auszubauen.

## Willkommen bei Mobilio Deep Der innovativen Lösung für Ihre Werkstatt!



Kraftwerk präsentiert stolz die **neueste Entwicklung/Erweiterung**, die seit Ende 2023 verfügbar ist: **tiefe Arbeitsplatten** für die individuellere/flexiblere Mobilio Werkstatt.

Diese neuen Arbeitsflächen, aus hochwertigem Buchenholz gefertigt, bieten den entscheidenden **Vorteil einer tieferen Arbeitsfläche**.

Mit **Maßen von H 2000 x B x T 696 mm** schaffen sie eine **großzügige und komfortable Arbeitsumgebung**.

Die einfache Montage erfolgt mühelos in Kombination mit den Standardunterschrank durch die Verwendung von Erweiterungskonsolen.

Entdecken Sie **vielfältige Kombinationsmöglichkeiten**, die in unserem Prospekt präsentiert werden, und **optimieren Sie Ihre Arbeitsabläufe** mit Mobilio Deep!

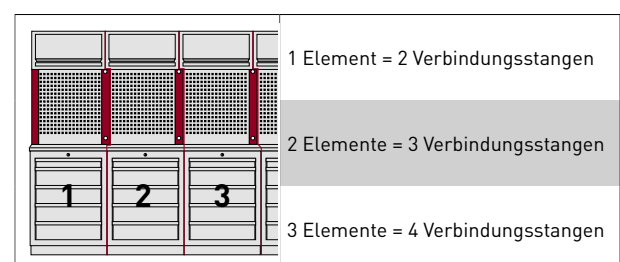
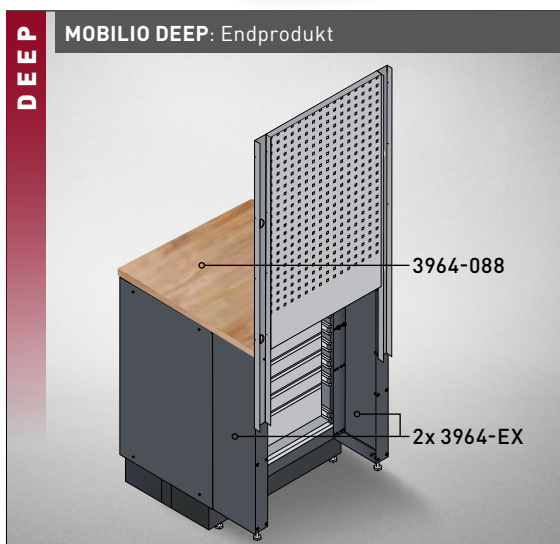
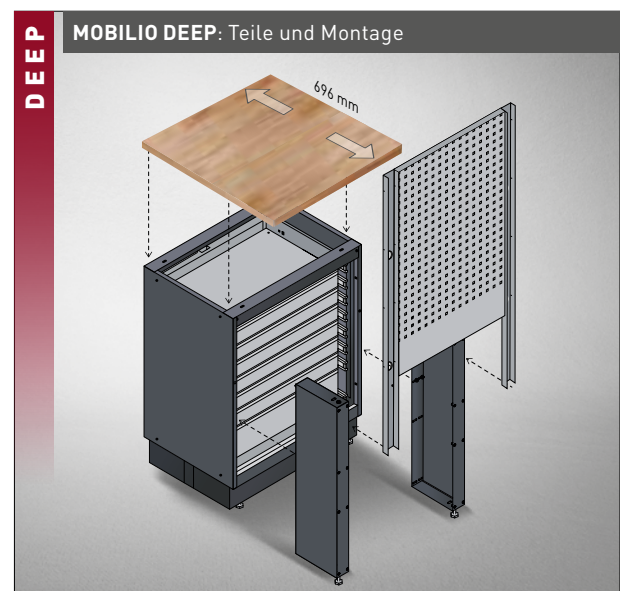

# Konfigurierte Möbelsysteme | leer

## Kombis erhältlich auch mit tiefen Arbeitsplatten

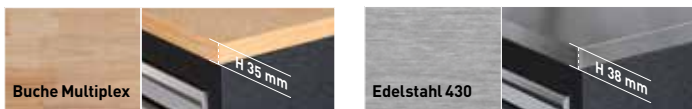

+ H 2000 x B 1960 x T 488 mm  
+ H 2000 x B 1960 x T 721 mm - **NEU**

Art.	Platte	Tiefe	Preis €
3964A	Buche Multiplex	463 mm	1.379,- <del>2.370,-</del>
3964AIX	Edelstahl 430	463 mm	1.479,- <del>2.510,-</del>
<b>NEU</b> 3964A-EX	Buche Multiplex	696 mm	1.990,- <del>2.690,-</del>



+ H 2000 x B 2640 x T 488 mm  
+ H 2000 x B 2640 x T 721 mm - **NEU**

Art.	Platte	Tiefe	Preis €
3964B	Buche Multiplex	463 mm	1.679,- <del>3.260,-</del>
3964BIX	Edelstahl 430	463 mm	1.779,- <del>3.390,-</del>
<b>NEU</b> 3964B-EX	Buche Multiplex	696 mm	2.690,- <del>3.690,-</del>

Art.	Platte	Tiefe	Preis €
3964K-854S	Buche Multiplex	463 mm	1.749,- <del>2.880,-</del>
3964K-854SIX	Edelstahl 430	463 mm	1.839,- <del>2.980,-</del>
<b>NEU</b> 3964K-854S-EX	Buche Multiplex	696 mm	2.390,- <del>3.490,-</del>



+ H 910 x B 2720 x T 458 mm  
+ H 910 x B 2720 x T 721 mm - **NEU**



+ H 2000 x B 2955 x T 488 mm  
+ H 2000 x B 2955 x T 721 mm - **NEU**

Art.	Platte	Tiefe	Preis €
3964D	Buche Multiplex	463 mm	2.359,- <del>3.710,-</del>
3964DIX	Edelstahl 430	463 mm	2.449,- <del>3.830,-</del>
<b>NEU</b> 3964D-EX	Buche Multiplex	696 mm	3.090,- <del>4.100,-</del>



+ H 2000 x B 2955 x T 488 mm  
+ H 2000 x B 2955 x T 721 mm - **NEU**

Art.	Platte	Tiefe	Preis €
3964G	Buche Multiplex	463 mm	2.129,- <del>3.390,-</del>
3964GIX	Edelstahl 430	463 mm	2.209,- <del>3.490,-</del>
<b>NEU</b> 3964G-EX	Buche Multiplex	696 mm	2.890,- <del>3.790,-</del>



Art.	Platte	Tiefe	Preis €	
3964C	Buche Multiplex	463 mm	<b>2.879,-</b>	<del>4.980,-</del>
3964CIX	Edelstahl 430	463 mm	<b>2.979,-</b>	<del>5.120,-</del>
<b>NEU</b> 3964C-EX	Buche Multiplex	696 mm	<b>3.890,-</b>	<del>5.490,-</del>

+ H 2000 x B 3920 x T 488 mm  
 + H 2000 x B 3920 x T 721 mm - **NEU**



Art.	Platte	Tiefe	Preis €	
3964K-HS745H-K4	Buche Multiplex	463 mm	<b>2.759,-</b>	<del>5.760,-</del>
3964K-HS745H-K4IX	Edelstahl 430	463 mm	<b>2.909,-</b>	<del>5.910,-</del>
<b>NEU</b> 3964K-HS745H-K4-EX	Buche Multiplex	696 mm	<b>3.490,-</b>	<del>6.090,-</del>

+ H 2000 x B 3920 x T 488 mm  
 + H 2000 x B 3920 x T 721 mm - **NEU**



Art.	Platte	Tiefe	Preis €	
3964F	Buche Multiplex	463 mm	<b>3.049,-</b>	<del>5.000,-</del>
3964FIX	Edelstahl 430	463 mm	<b>3.279,-</b>	<del>5.120,-</del>
<b>NEU</b> 3964F-EX	Buche Multiplex	696 mm	<b>3.990,-</b>	<del>5.490,-</del>

+ H 2000 x B 3920 x T 488 mm  
 + H 2000 x B 3920 x T 721 mm - **NEU**

# Konfigurierte Möbelsysteme | leer

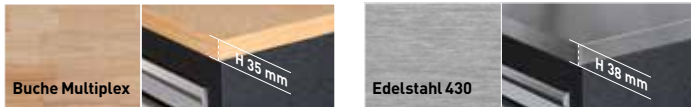

+ H 910 x B 1360 x T 463 mm

Art.	Platte	Stärke	Preis €
3964K-S500	Buche Multiplex	35 mm	<b>789,-</b> / <del>1.330,-</del>
3964K-S500IX	Edelstahl 430	38 mm	<b>859,-</b> / <del>1.410,-</del>



+ H 910 x B 1360 x T 463 mm

Art.	Platte	Stärke	Preis €
3964K-940	Buche Multiplex	35 mm	<b>919,-</b> / <del>1.580,-</del>
3964K-940IX	Edelstahl 430	38 mm	<b>999,-</b> / <del>1.670,-</del>



+ H 2000 x B 1360 x T 488 mm

Art.	Platte	Stärke	Preis €
3964K-S5-W	Buche Multiplex	35 mm	<b>969,-</b> / <del>1.590,-</del>
3964K-S5-WIX	Edelstahl 430	38 mm	<b>1.039,-</b> / <del>1.680,-</del>



+ H 2000 x B 1360 x T 488 mm

Art.	Platte	Stärke	Preis €
3964K-9S-K2	Buche Multiplex	35 mm	<b>1.159,-</b> / <del>2.060,-</del>
3964K-9S-K2IX	Edelstahl 430	38 mm	<b>1.189,-</b> / <del>2.140,-</del>



+ H 2000 x B 1360 x T 488 mm

Art.	Platte	Stärke	Preis €
3964K-95K2	Buche Multiplex	35 mm	<b>1.249,-</b> / <del>2.290,-</del>
3964K-95K2IX	Edelstahl 430	38 mm	<b>1.339,-</b> / <del>2.370,-</del>



+ H 2000 x B1 894 x B2 894 x T 488 mm

Art.	Platte	Stärke	Preis €
3964K-ECK	Buche Multiplex	35 mm	<b>999,-</b> / <del>1.730,-</del>
3964K-ECKIX	Edelstahl 430	38 mm	<b>1.059,-</b> / <del>1.820,-</del>

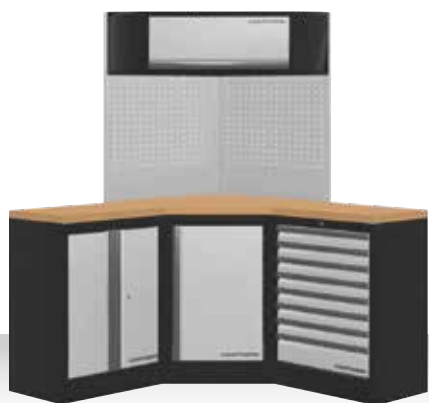

+ H 2000 x B1 1574 x B2 1574 x T 488 mm

Art.	Platte	Stärke	Preis €	
<b>3964R</b>	Buche Multiplex	35 mm	<b>2.090,-</b>	<del>2.790,-</del>
<b>3964RIX</b>	Edelstahl 430	38 mm	<b>2.190,-</b>	<del>2.950,-</del>



+ H 910 x B 2040 x T 463 mm

Art.	Platte	Stärke	Preis €	
<b>3964K-905</b>	Buche Multiplex	35 mm	<b>1.059,-</b>	<del>1.700,-</del>
<b>3964K-905IX</b>	Edelstahl 430	38 mm	<b>1.189,-</b>	<del>1.800,-</del>



+ H 910 x B 2040 x T 463 mm

Art.	Platte	Stärke	Preis €	
<b>3964K-4R8</b>	Buche Multiplex	35 mm	<b>1.529,-</b>	<del>2.350,-</del>
<b>3964K-4R8IX</b>	Edelstahl 430	38 mm	<b>1.599,-</b>	<del>2.430,-</del>



+ H 2000 x B 2040 x T 488 mm

Art.	Platte	Stärke	Preis €	
<b>3964K-805-W</b>	Buche Multiplex	35 mm	<b>1.099,-</b>	<del>1.820,-</del>
<b>3964K-805-WIX</b>	Edelstahl 430	38 mm	<b>1.189,-</b>	<del>1.910,-</del>



+ H 2000 x B 2040 x T 488 mm

Art.	Platte	Stärke	Preis €	
<b>3964K-855-W</b>	Buche Multiplex	35 mm	<b>1.349,-</b>	<del>2.500,-</del>
<b>3964K-855-WIX</b>	Edelstahl 430	38 mm	<b>1.429,-</b>	<del>2.590,-</del>



+ H 2000 x B 2040 x T 488 mm

Art.	Platte	Stärke	Preis €	
<b>3964K-855-K3</b>	Buche Multiplex	35 mm	<b>1.639,-</b>	<del>3.100,-</del>
<b>3964K-855-K3IX</b>	Edelstahl 430	38 mm	<b>1.719,-</b>	<del>3.200,-</del>

## Konfigurierte Möbelsysteme | leer

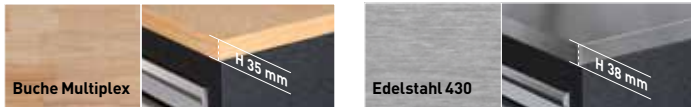

+ H 910 x B 2040 x T 463 mm

Art.	Platte	Stärke	Preis €	
3964K-45S0	Buche Multiplex	35 mm	1.189,-	<del>2.040,-</del>
3964K-45S0IX	Edelstahl 430	38 mm	1.279,-	<del>2.140,-</del>



+ H 2000 x B 2275 x T 463 mm

Art.	Platte	Stärke	Preis €	
3964K-H25S	Buche Multiplex	35 mm	1.429,-	<del>2.310,-</del>
3964K-H25SIX	Edelstahl 430	38 mm	1.529,-	<del>2.370,-</del>



+ H 2000 x B 2640 x T 488 mm

Art.	Platte	Stärke	Preis €	
3964K-H5R4-K1W	Buche Multiplex	35 mm	2.119,-	<del>3.690,-</del>
3964K-H5R4-K1WIX	Edelstahl 430	38 mm	2.209,-	<del>3.790,-</del>



+ H 2000 x B 2640 x T 463 mm

Art.	Platte	Stärke	Preis €	
3964K-H504	Buche Multiplex	35 mm	1.429,-	<del>2.340,-</del>
3964K-H504IX	Edelstahl 430	38 mm	1.469,-	<del>2.420,-</del>



+ H 2000 x B 2720 x T 488 mm

Art.	Platte	Stärke	Preis €	
3964K-S854-K4	Buche Multiplex	35 mm	2.119,-	<del>4.190,-</del>
3964K-S854-K4IX	Edelstahl 430	38 mm	2.209,-	<del>4.330,-</del>



+ H 2000 x B 3320 x T 488 mm

Art.	Platte	Stärke	Preis €	
3964K-H5049-K4	Buche Multiplex	35 mm	2.389,-	<del>4.560,-</del>
3964K-H5049-K4IX	Edelstahl 430	38 mm	2.459,-	<del>4.710,-</del>





+ H 2000 x B 3635 x T 488 mm

Art.	Platte	Stärke	Preis €	
<b>3964H</b>	Buche Multiplex	35 mm	<b>2.479,-</b>	<del>3.860,-</del>
<b>3964HIX</b>	Edelstahl 430	38 mm	<b>2.579,-</b>	<del>3.930,-</del>



+ H 2000 x B 4235 x T 488 mm

Art.	Platte	Stärke	Preis €	
<b>3964K-H284S5H-K4</b>	Buche Multiplex	35 mm	<b>3.279,-</b>	<del>5.990,-</del>
<b>3964K-H284S5H-K4IX</b>	Edelstahl 430	38 mm	<b>3.369,-</b>	<del>6.140,-</del>



+ H 2000 x B1 3849 x B2 2824 x T 488 mm

Art.	Platte	Stärke	Preis €	
<b>3964E</b>	Buche Multiplex	35 mm	<b>4.479,-</b>	<del>7.360,-</del>
<b>3964EIX</b>	Edelstahl 430	38 mm	<b>4.579,-</b>	<del>7.560,-</del>



+ H 2000 x B1 2254 x B2 1574 x T 488 mm

Art.	Platte	Stärke	Preis €	
<b>3964N</b>	Buche Multiplex	35 mm	<b>2.529,-</b>	<del>4.850,-</del>
<b>3964NIX</b>	Edelstahl 430	38 mm	<b>2.629,-</b>	<del>5.060,-</del>



+ H 2000 x B 5910 x T 488 mm

Art.	Platte	Stärke	Preis €	
<b>3964Q</b>	Buche Multiplex	35 mm	<b>4.419,-</b>	<del>7.900,-</del>
<b>3964QIX</b>	Edelstahl 430	38 mm	<b>4.539,-</b>	<del>8.090,-</del>

## Konfigurierte Möbelsysteme | leer

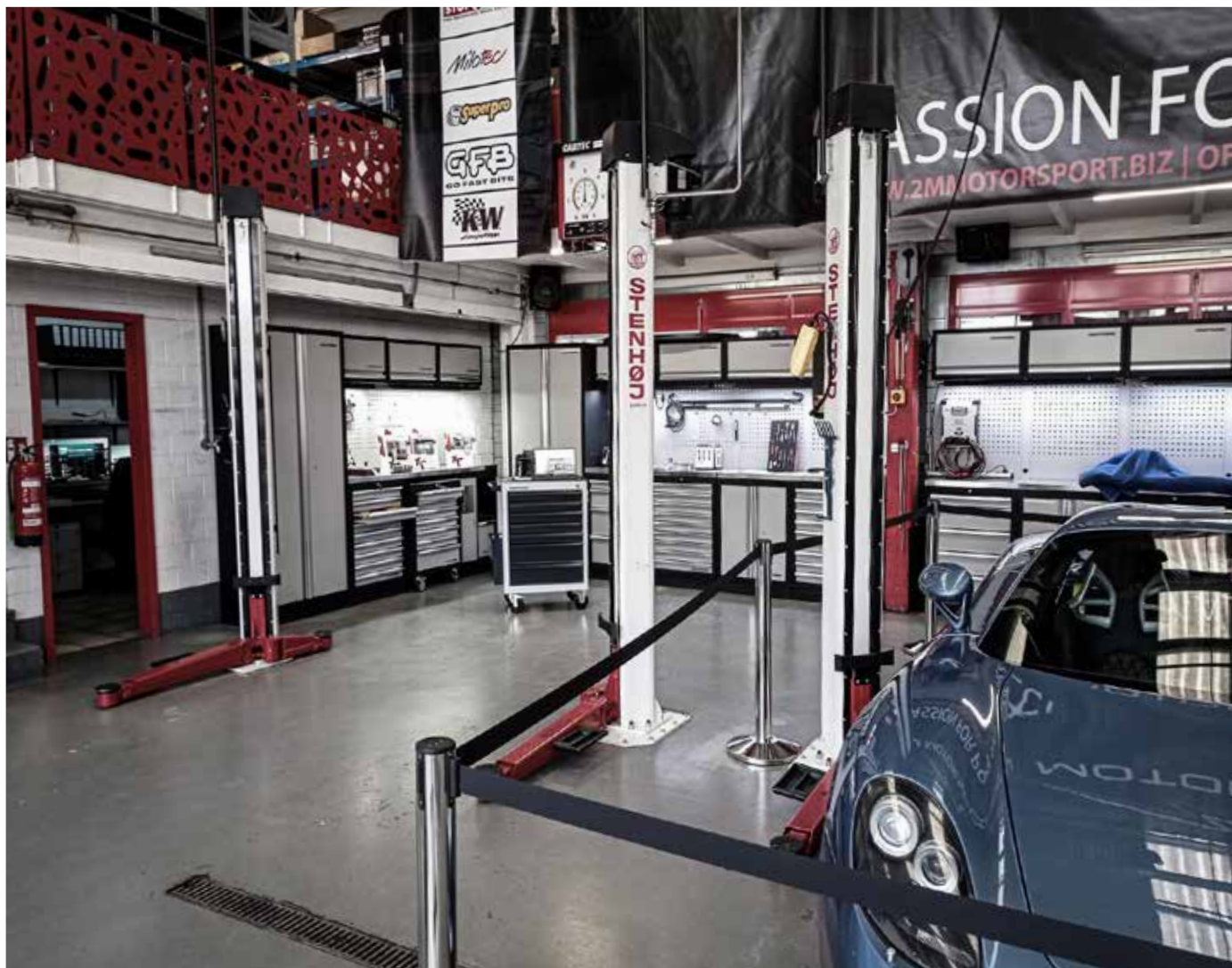

+ H 2000 x B 3635 x T 488 mm

Art.	Platte	Stärke	Preis €
3964DIX-SANA	Buche Multiplex	35 mm	<b>3.499,-</b> <del>5.470,-</del>

## Arbeitsplatten-Erweiterung

Für eine erhöhte Tiefe der Arbeitsoberfläche sind optional auch sämtliche Komponenten verfügbar, um unsere Standardunterschranke zu erweitern und damit die Variabilität zu vergrößern.

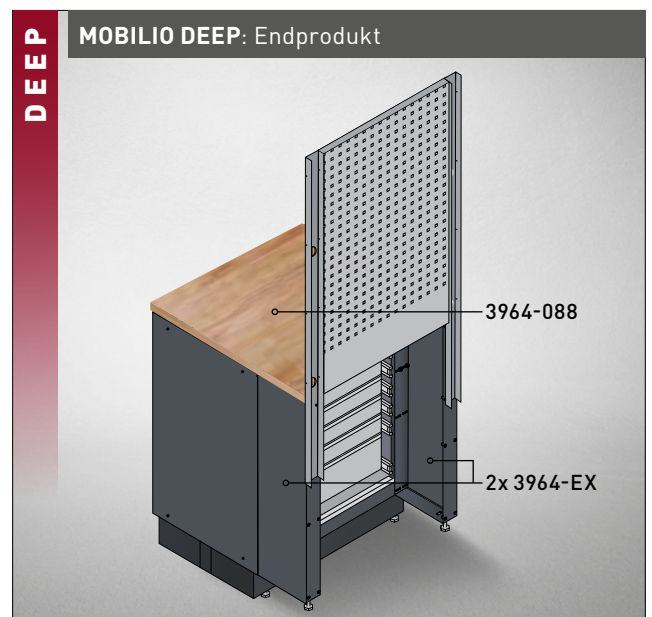
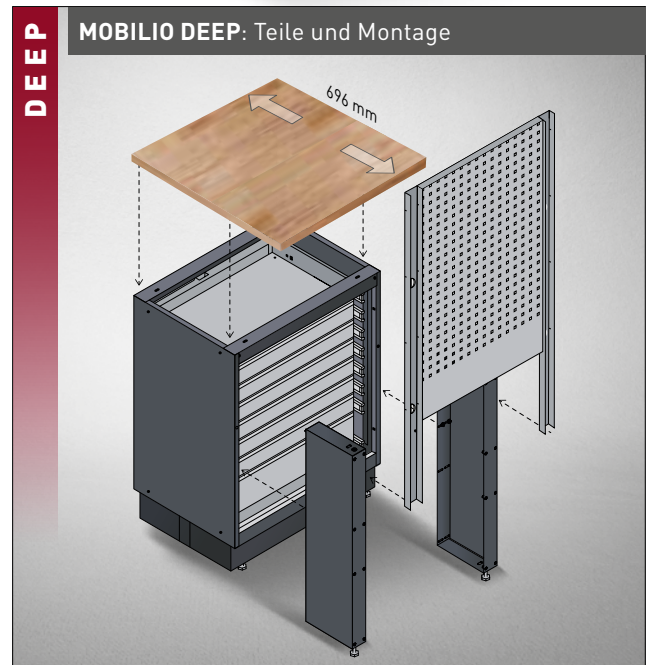
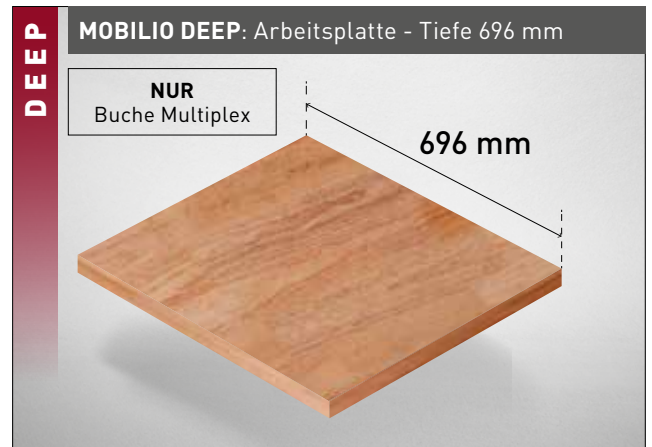
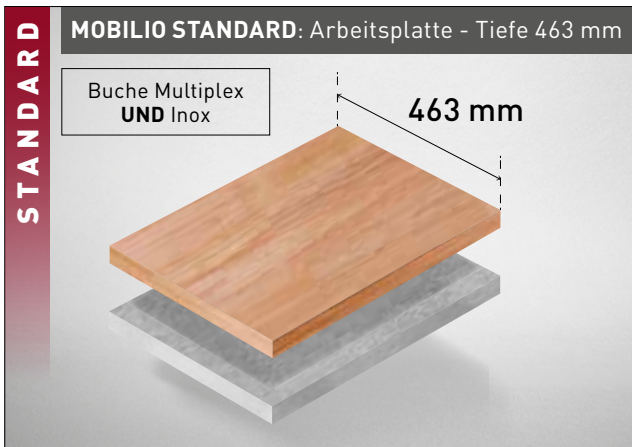



## BUCHE-MULTIPLEX

- Aus mehreren Lagen Schäl furniere (mit Klebstoff verbunden)
- Furniere sind kreuzweise verlegt
- Material: Buchenholz
- Hohe Festigkeit & Formstabilität
- Natürlich Optik

## EDELSTAHL 430

- Dichte: 7,70 g/cm<sup>3</sup>
- Ferritischer Stahl
- Chromgehalt von 17%
- Gute Korrosionsbeständigkeit
- Gute Polierfähigkeit
- Gute Beständigkeit gegen Wasser, Wasserdampf, Luftfeuchtigkeit
- Gute Beständigkeit gegen schwache organische und anorganische Säuren und Laugen

## ARBEITSPLETTEN - TIEFE 463 MM

Art.	Material		± mm (H/B/T)	(Lieferung ohne Möbel-Element)	Euro	Δ kg
3964-08		Für 1 Möbel-Element	35 × 680 × <b>463</b>		<b>118,-</b>	8.53
3964-09		Für 2 Möbel-Elemente	35 × 1361 × <b>463</b>		<b>221,-</b>	17.18
3964-18		Für 3 Möbel-Elemente	35 × 2050 × <b>463</b>		<b>292,-</b>	24
3964-16-99		Für Eck-Möbel-Element 3964-16	35 × 864 × <b>463</b>		<b>221,-</b>	19
3964-20		Für 1 Möbel-Element	38 × 680 × <b>463</b>		<b>169,-</b>	10.5
3964-21		Für 2 Möbel-Elemente	38 × 1361 × <b>463</b>		<b>293,-</b>	21
3964-22		Für 3 Möbel-Elemente	38 × 2041 × <b>463</b>		<b>387,-</b>	31.8
3964-23		Für Eck-Möbel-Element 3964-16	38 × 865 × <b>463</b>		<b>310,-</b>	17.8

## ARBEITSPLETTEN - TIEFE 696 MM

Art.	Material		± mm (H/B/T)	(Lieferung ohne Möbel-Element)	Euro	Δ kg
3964-088		Für 1 Möbel-Element	35 × 680 × <b>696</b>		<b>149,-</b>	8.53
3964-099		Für 2 Möbel-Elemente	35 × 1361 × <b>696</b>		<b>249,-</b>	17.18
3964-188		Für 3 Möbel-Elemente	35 × 2050 × <b>696</b>		<b>349,-</b>	24
3964-16-999		Für Eck-Möbel-Element 3964-16	35 × 864 × <b>696</b>		<b>279,-</b>	19

## Einlagen

Art. 4903-01

### PRO LINE EVA3 Steckschlüssel-Einlage 1/4", 46-tlg.

- 1/4" Umschaltknarre
- 1/4" Steckschlüssel-Einsätze (6kt.): 3.5 - 14 mm
- 1/4" Schlitz Schraubendreher-Steckschlüsseleinsätze: 4 - 6.5 mm
- 1/4" PH Schraubendreher-Steckschlüsseleinsätze: PH1 - PH3
- 1/4" PZ Schraubendreher-Steckschlüsseleinsätze: PZ1 - PZ3
- 1/4" TX Schraubendreher-Steckschlüsseleinsätze: T8 - T4
- 1/4" Innensechskant Schraubendreher-Steckschlüsseleinsätze: 3 - 8 mm
- 1/4" Bit-Adapter
- 1/4" Kardangelenk
- 1/4" Verlängerungen: 5 - 1 mm
- 1/4" Flexible Verlängerung: 15 mm
- 1/4" Gleitgriff mit Adapter
- 1/4" Steckgriff
- 1/4" Bithalter

€ 146,-



Art. 4903-02

### PRO LINE EVA3 Steckschlüssel-Einlage 3/8", 32-tlg.

- 3/8" Umschaltknarre
- 3/8" Steckschlüsseleinsätze (6kt.): 8 - 24 mm
- 3/8" Steckschlüsseleinsätze, lange Ausführung (6kt.): 1 - 19 mm
- 3/8" Zündkerzen-Steckschlüsseleinsätze: 16 - 21 mm
- 3/8" Kardangelenk
- 3/8" Verlängerungen: 75 - 25 mm
- 1/2" auf 3/8" Gleitgriff-Adapter
- 3/8" auf 1/4" Adapter
- 1/4" auf 3/8" Bithalter

€ 168,-



Art. 4903-03

### PRO LINE EVA3 Steckschlüssel-Einlage 1/2", 22-tlg.

- 1/2" Umschaltknarre
- 1/2" Steckschlüsseleinsätze (6kt.): 1 - 34 mm
- 1/2" Kardangelenk
- 1/2" Verlängerung: 125 - 25 mm
- 3/8" auf 1/2" Gleitgriff-Adapter

€ 189,-



Art. 4903-04

### PRO LINE EVA Steckschlüssel-Einlage 1/2", 19-tlg.

- 1/2" Innensechskant Schraubendreher-Steckschlüsseleinsätze, 55 mm: 5 - 1 mm
- 1/2" Vielzahn Schraubendreher-Steckschlüsseleinsätze, 55 mm: M5 - M12
- 1/2" Innensechskant Schraubendreher-Steckschlüsseleinsätze, 1 mm: 6 - 12 mm
- 1/2" Vielzahn Schraubendreher-Steckschlüsseleinsätze, 1 mm: M5 - M1

€ 99,-

~~€ 128,-~~



## Einlagen

Art. 4903-05

### PRO LINE EVA3 Steckschlüssel-Einlage 1/2", 19-tlg.

- 1/2" Außen TX Steckschlüsseleinsätze: E1 - E24
- 1/2" Schraubendreher-Steckschlüsseleinsätze, 55 mm: TX T3 - T6
- 1/2" Schraubendreher-Steckschlüsseleinsätze, 1 mm: TX T3 - T55

€ 99,-

€ 129,-



Art. 4903-06

### PRO LINE EVA3 Ring-Maulschlüssel-Einlage, 12-tlg.

- Schlüsselweite: 8 - 19 mm
- DIN 3113 Form A, ISO 3318, ISO 7738
- Chrom-Vanadium

€ 98,-



Art. 4903-07

### PRO LINE EVA3 Ring-Maulschlüssel-Einlage, 8-tlg.

- Schlüsselweite: 5.5 - 24 mm
- DIN 3113 Form A, ISO 3318, ISO 7738
- Chrom-Vanadium

€ 118,-



Art. 4903-08

### PRO LINE EVA3 Doppelringschlüssel-Einlage, 8-tlg.

- Schlüsselweite: 6 x 7 - 2 x 22 mm
- Beidseitig gekröpft 70°
- DIN 838, ISO 3318, ISO 185, ISO 114
- Chrom-Vanadium

€ 100,-



## Einlagen

Art. 4903-09

### PRO LINE EVA3 ERGOKRAFT Schraubendreher-Einlage, 9-tlg.

- Schlitz Schraubendreher: .8 x 4 - 1.2 x 8 mm
- PH Schraubendreher: PH1 - PH2
- Stubby Schlitz Schraubendreher: 1.1 x 6 mm
- Stubby PH Schraubendreher: PH2
- Spannungsprüfer, 12 V

€ 82,-



Art. 4903-12

### PRO LINE EVA3 Sicherungsring-Zangen-Einlage, 4-tlg.

- Gerade Seegeringzange für Außenringe: A2 (DIN ISO 5254A)
- Abgewinkelte Seegeringzange für Außenringe: A21 (DIN ISO 5254B)
- Gerade Seegeringzange für Innenringe: J2 (DIN ISO 5256C)
- Abgewinkelte Seegeringzange für Innenringe: J21 (DIN ISO 5256D)
- Für Sicherungsringe von Ø 19-60 mm
- Gehärtete Spitzen

€ 98,-



Art. 4903-13

### PRO LINE EVA3 Schlagwerkzeug-Einlage, 11-tlg.

- DIN Schlosserhammer: 500 g
- Schonhammer: Ø 35 mm
- Flachmeißel: 18 - 22 mm
- Splintentreiber: 2 - 8 mm
- Körner Nr. 2: 12 mm

€ 142,-



Art. 4903-15

### PRO LINE EVA3 HIGHTECH Zangen-Einlage, 4-tlg.

- Kombizange, 180 mm / 7"
- Seitenschneider, 160 mm / 6.1/4"
- Flachrund-Zange, 205 mm / 8"
- Wasserpumpenzange: 240 mm / 9.1/2"

€ 169,-



## Einlagen

Art. 4903-16

### PRO LINE EVA3 CLICKRAFT Ratschen-Ring-Maulschlüssel-Einlage, 12-tlg.

- Schlüsselweite: 8 - 19 mm
- Hochwertiger 72 Zahn Ratschen-Mechanismus
- 5° Rückstellwinkel
- Gerade Ausführung
- 15° Maulstellung
- Hochglanz verchromt
- Chrom Vanadium

€ 209,-

~~€ 245,-~~



Art. 4903-21

### PRO LINE EVA3 ERGOKRAFT Kugelkopf-T-Griff-Schraubendreher-Einlage, 7-tlg.

- Sechskant Kugelkopf-T-Griff-Schraubendreher
- Schlüsselweite: 3 - 10 mm
- Mit ergonomischem 2-Komponenten-Griff

€ 69,90

~~€ 89,-~~



Art. 4903-22

### PRO LINE EVA3 ERGOKRAFT TX-T-Griff-Schraubendreher-Einlage, 7-tlg.

- TX-T-Griff-Schraubendreher
- Schlüsselweite: T10 - T40
- Mit ergonomischem 2-Komponenten-Griff

€ 95,-





## Einlagen

Art. 4903-23

### PRO LINE EVA3 Schneidwerkzeug-Einlage, 18-tlg.

- Messer: 9 mm
- Messer: 18 mm
- Ersatzklingen-Satz (10 Stk.): 9 mm
- Ersatzklingen-Satz (10 Stk.): 18 mm
- Metallsägebogen: 300 mm

€ 66,-



Art. 4903-24

### PRO LINE EVA3 ERGOKRAFT Feilen-Einlage, 11-tlg.

- Flachstumpffeile: 320 mm
- Halbrundfeile: 320 mm
- Rundfeile: 320 mm
- Vierkantfeile: 320 mm
- Dreikantfeile: 320 mm
- Nadelfeilen-Satz

€ 69,90

~~€ 81,-~~



Art. 4903-25

### PRO LINE EVA3 Gripzangen-/Bleischere-Einlage, 4-tlg.

- 10" Bleischere ERGOKRAFT, 250 mm
- 7" Gripzange, 175 mm
- 10" Gripzange, 250 mm
- 6" Klemmzange, 150 mm

€ 119,-



Art. 4903-27

### PRO LINE EVA3 Winkelstiftschlüssel-Einlage, 29-tlg.

- Kugelkopf-Innensechskantschlüssel, 1,5 - 2 - 2,5 - 3 - 4 - 5 - 6 - 7 - 8 - 10 mm
- Stiftschlüssel, TX T10 - T15 - T20 - T25 - T27 - T30 - T40 - T45 - T50
- Stiftschlüssel, TX-TR T10 - T15 - T20 - T25 - T27 - T30 - T40 - T45 - T50
- Einmaulschlüssel verstellbar ERGOKRAFT, 250 mm, 0-30 mm

€ 144,-



## Einlagen

Art. 4903-28

### PRO LINE EVA3 EROKRAFT Zangen-Einlage, 4-tlg.

- Kneifzange: 200 mm / 8"
- Abisolierzange: 160 mm / 6.1/2"
- Abisolier- und Kabelschuhzange, 1,5 - 6 mm<sup>3</sup>
- Universalschere, 150 mm

€ 82,-

~~€ 96,-~~



Art. 4903-29

### PRO LINE EVA3 Pfeifenkopfschlüssel-Einlage, 13-tlg.

- Pfeifenkopfschlüssel, Zwölfkant x Sechskant
- Schlüsselweite: 7 - 19 mm

€ 135,-

~~€ 153,-~~



Art. 4903-30

### PRO LINE EVA3 Pfeifenkopfschlüssel-Einlage, 4-tlg.

- Pfeifenkopfschlüssel, Zwölfkant x Sechskant
- Schlüsselweite: 20 - 24 mm

€ 92,-

~~€ 119,-~~



Art. 4903-31

### PRO LINE EVA3 Pfeifenkopfschlüssel-Einlage, 3-tlg.

- Pfeifenkopfschlüssel, Zwölfkant x Sechskant
- Schlüsselweite: 27 - 32 mm

€ 124,-

~~€ 158,-~~



## Kombi Einlagen

Art. 105.515.002

**PRO LINE COMPLETO EVA Werkzeug-Zusammenstellung, 24-tlg.**



Art.	Platte	Preis €		
105.515.002	4903-06	PRO LINE EVA3 Ring-Maulschlüssel-Einlage, 12-tlg.	269,-	<del>334,-</del>
	4903-07	PRO LINE EVA3 Ring-Maulschlüssel-Einlage, 8-tlg.		
	4903-11	PRO LINE EVA3 ERGOKRAFT Zangen-Einlage, 4-tlg.		

Art. 105.515.003

**PRO LINE COMPLETO EVA Werkzeug-Zusammenstellung, 40-tlg.**



Art.	Platte	Preis €		
105.515.003	4903-13	PRO LINE EVA3 Schlagwerkzeug-Einlage, 11-tlg.	229,-	<del>289,-</del>
	4903-23	PRO LINE EVA3 Schneidwerkzeug-Einlage, 18-tlg.		
	4903-24	PRO LINE EVA3 ERGOKRAFT Feilen-Einlage, 11-tlg.		

## Einzelemente

Zum Zusammenstellen nach eigenem Bedarf. Freistehende Konstruktion, keine Befestigungen notwendig und daher sehr flexibel aufstellbar. Jedes Modul ist einzeln bestellbar. Kugelgelagerte Schubladen in verschiedenen Höhen, mit Zentralverriegelung und einzeln verriegelbar.

Mit unserer One-Key-Lösung besteht die Möglichkeit, nachträglich alle Schlösser mit der gleichen Schlossnummer umzubauen, damit nur noch ein Schlüssel gebraucht wird.

Als Arbeitsplatte können je nach Anwendungsbereich verschiedene Modelle ausgewählt werden: Buche Multiplex/Holz | Edelstahl 430.

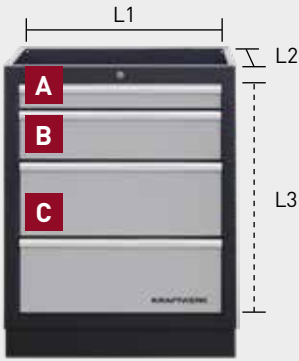

**Schubladenmasse von:**

- 3964-04 (2C+1B+1A)
- 3964-05 (4B+1A)
- 3964-13 (9A)
- 3964-14 (7A+1B)
- 3964-15 (6A+1B)
- 3964-28 (1A+1C)

	L1 (mm)	L2 (mm)	L3 (mm)
<b>A</b>	560	404	58
<b>B</b>	560	404	138
<b>C</b>	560	404	207



Unterschrank 2-türig, inklusive 1 Tablar

Art.	Abmessung   Gewicht	Preis €
<b>3964-03</b>	H 910 x B 680 x T 458 mm   $\Delta$ 29.4 kg	<b>389,-</b> / <del>439,-</del>



Unterschrank, 4 kugelgelagerte Schubladen mit Vollauszug



Art.	Abmessung   Gewicht	Preis €
<b>3964-04</b>	H 910 x B 680 x T 458 mm   $\Delta$ 46.7 kg	<b>559,-</b> / <del>630,-</del>



Unterschrank, 5 kugelgelagerte Schubladen mit Vollauszug



Art.	Abmessung   Gewicht	Preis €
<b>3964-05</b>	H 910 x B 680 x T 458 mm   $\Delta$ 49.3 kg	<b>599,-</b> / <del>674,-</del>



Unterschrank mit Abfalleimer und Putzrollen-Halterung



Art.	Abmessung   Gewicht	Preis €
<b>3964-11</b>	H 910 x B 680 x T 458 mm   $\Delta$ 37 kg	<b>479,-</b> / <del>541,-</del>



Unterschrank, 9 kugelgelagerte Schubladen mit Vollauszug



Art.	Abmessung   Gewicht	Preis €
<b>3964-13</b>	H 910 x B 680 x T 458 mm   $\Delta$ 55 kg	<b>649,-</b> / <del>732,-</del>



Unterschrank, 8 kugelgelagerte Schubladen mit Vollauszug



Art.	Abmessung   Gewicht	Preis €
<b>3964-14</b>	H 910 x B 680 x T 458 mm   $\Delta$ 52.5 kg	<b>609,-</b> / <del>687,-</del>

Roll-Unterschrank,  
7 kugelgelagerte Schubladen  
mit Vollauszug

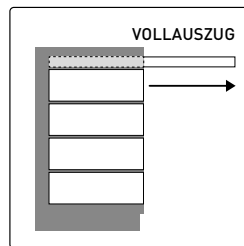
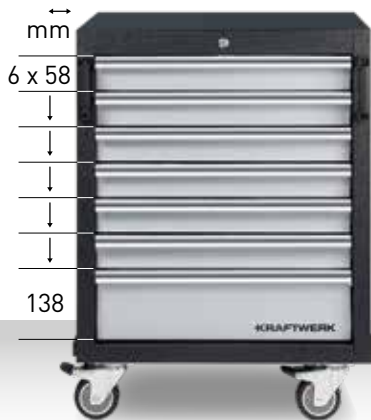

Art.	Abmessung   Gewicht	Preis €
3964-15	H 646 x B 862 x T 458 mm   ⚖ 51 kg	<b>649,-</b> / <del>732,-</del>

Unterschrank für Kabel- und  
Schlauchaufroller, 2 kugelgelagerte  
Schubladen mit Vollauszug

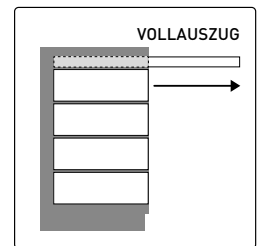
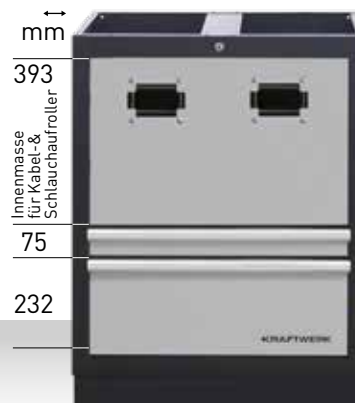

Art.	Abmessung   Gewicht	Preis €
3964-28	H 910 x B 680 x T 458 mm   ⚖ 40 kg	<b>529,-</b> / <del>590,-</del>

Eck-Schränkmöbel,  
1-türig,  
inklusive 1 Tablar



Art.	Abmessung   Gewicht	Preis €
3964-16	H 910 x B 864 x T 458 mm   ⚖ 42 kg	<b>719,-</b> / <del>807,-</del>

Eck-Oberschrank  
mit Gasfederung



Art.	Abmessung   Gewicht	Preis €
3964-25	H 350 x B 865 x T 281 mm   ⚖ 21 kg	<b>389,-</b> / <del>439,-</del>

Oberschrank  
mit Gasfederung



Art.	Abmessung   Gewicht	Preis €
3964-01	H 350 x B 680 x T 281 mm   ⚖ 10 kg	<b>179,-</b> / <del>204,-</del>



Oberschrank mit Rolladen



Art.	Abmessung   Gewicht	Preis €
3964-19	H 350 x B 680 x T 281 mm   ⚖ 8.4 kg	<b>149,-</b> / <del>164,-</del>



Oberschrank, 2-türig, inklusive 1 x Fachboden



Art.	Abmessung   Gewicht	Preis €
3964-27	H 680 x B 680 x T 300 mm   ⚖ 16 kg	<b>249,-</b> / <del>281,-</del>

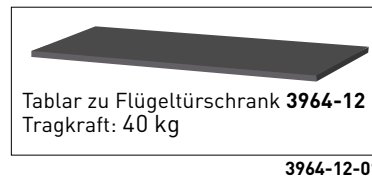
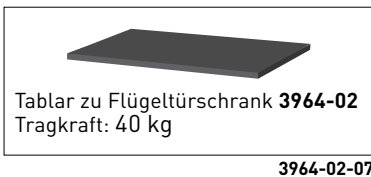

Hochschrank, inklusive 4 Tablare



Art.	Abmessung   Gewicht	Preis €
3964-02	H 2000 x B 600 x T 458 mm   ⚖ 53 kg	<b>649,-</b> / <del>734,-</del>
3964-02-07	H 20 x B 590 x T 430 mm   ⚖ 0.30 kg	<b>37,-</b>



Flügeltürschrank, inklusive 4 Tablare



Art.	Abmessung   Gewicht	Preis €
3964-12	H 2000 x B 915 x T 458 mm   ⚖ 74 kg	<b>859,-</b> / <del>966,-</del>
3964-12-01	H 20 x B 905 x T 430 mm   ⚖ 0.60 kg	<b>57,-</b>

## Einzelemente

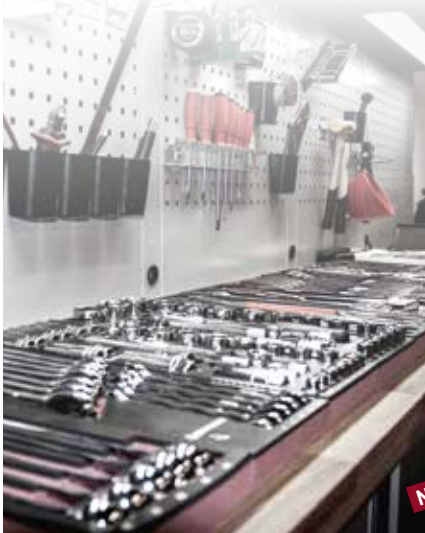

### MOBILIO Konsole für Arbeitsplattenerweiterung **NEU**

Passend für sämtliche Mobilio Unterschränke, nur in Kombination mit erweiterten Arbeitsflächen mit 696 mm Tiefe verwendbar.  
Pulverbeschichtet in schwarz-matt. Lieferumfang 1 Stk.

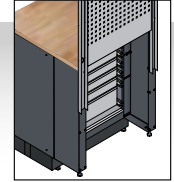

Art.	Gewicht	Preis €
<b>NEU</b> 3964-EX	∅ 3 kg	<b>79,90</b>

**1**  
PC.

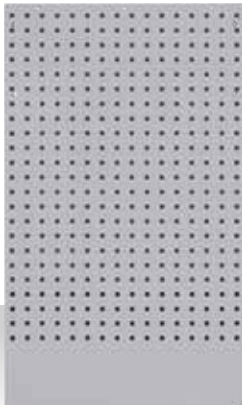

**MOBILIO Lochwand mit Vierkantlochung**



**Lochwand mit Vierkantlochung für 3964-16**



Art.	Abmessung   Gewicht	Preis €
<b>3964-29</b>	H 1052 x B 615 x T 24 mm   ∅ 5.3 kg	<b>90,-</b>
<b>3964-30</b>	H 1052 x B 800 x T 24 mm   ∅ 6.7 kg	<b>95,-</b>



**für Eck-Kombinationen**



Art.	Beschreibung	Preis €
<b>3964-03-07</b>	One-Key-Solution (Schloss 90°) für Art. 3964-02   3964-03   3964-12   3964-16   3964-27	<b>6,40</b>
<b>3964-04-10</b>	One-Key-Solution (Schloss 180°) für Art. 3964-04   3964-05   3964-13   3964-14   3964-15   3964-28	<b>6,40</b>

Art.	Beschreibung   Abmessung	Preis €
<b>3964-24</b> <b>1</b>	Verbindungsstange durch 2 Elemente H 1420 x B 65 x T 30 mm	<b>47,70</b>
<b>3964-07</b> <b>2</b>	Verbindungsstange durch 2 Elemente mit Kabelöffnung H 1420 x B 65 x T 30 mm	<b>47,70</b>
<b>3964-10</b> <b>3</b>	Verbindungsstange für Aussenrahmen H 1420 x B 32.5 x T 30 mm	<b>18,10</b>

## Zubehör für Lochwände



Art.	Beschreibung   Abmessung   Gewicht	Preis €	
2949-1	Kunststoff-Magnet-Schale, rot, Ø 150 mm   ⚖ 360 g	9,70	12,60
2949-2	Kunststoff-Magnet-Schale, grau, Ø 150 mm   ⚖ 360 g	9,70	12,60
2949-3	Kunststoff-Magnet-Schale, grün, Ø 150 mm   ⚖ 360 g	9,70	12,60



Art.	Beschreibung   Abmessung	Preis €
3964-29-01	Ablagefach für Dosen H 100 x B 330 x T 100 mm	28,70



Art.	Beschreibung   Abmessung   Gewicht	Preis €	
145.111.035	Werkzeughalter, senkrecht Hakenende 35 mm   ⚖ 34 g	2,10	3,70
145.111.070	Werkzeughalter, senkrecht Hakenende 70 mm   ⚖ 46 g	2,40	3,70
145.111.135	Werkzeughalter, senkrecht Hakenende 135 mm   ⚖ 56 g	3,40	4,10



Art.	Beschreibung   Abmessung	Preis €
3964-29-11	Halteung für Kunststoffboxen H 54 x B 440 x T 15,5 mm	6,40



Art.	Beschreibung   Abmessung   Gewicht	Preis €	
145.112.035	Werkzeughalter doppelt, senkrecht Hakenende 35 mm   ⚖ 76 g	3,40	6,20
145.112.050	Werkzeughalter doppelt, senkrecht Hakenende 50 mm   ⚖ 90 g	3,40	6,20
145.112.075	Werkzeughalter doppelt, senkrecht Hakenende 75 mm   ⚖ 90 g	3,50	6,20
145.112.150	Werkzeughalter doppelt senkrecht Hakenende 150 mm   ⚖ 98 g	3,50	8,90



Art.	Beschreibung   Abmessung	Preis €
3964-29-14	Kunststoffbox blau   H 75 x B 105 x T 140 mm	7,20
3964-29-15	Kunststoffbox blau   H 125 x B 140 x T 220 mm	16,80
3964-29-16	Kunststoffbox blau   H 125 x B 140 x T 270 mm	18,90



Art.	Beschreibung   Abmessung   Gewicht	Preis €	
145.125.035	Zangenhalter B 35 x T 20 mm   ⚖ 62 g	3,50	6,20
145.125.075	Zangenhalter B 75 x T 20 mm   ⚖ 62 g	3,60	7,20



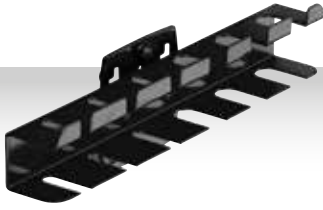

Art.	Beschreibung   Abmessung   Gewicht	Preis €	
145.129.200	Schraubendreherhalter für 6 Schraubendreher B 200 x T 30 mm   ⌀ 200 g	6,80	20,70
145.129.390	Schraubendreherhalter für 12 Schraubendreher B 390 x T 30 mm   ⌀ 400 g	9,80	29,20

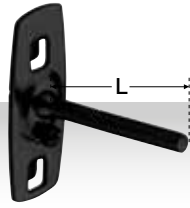

Art.	Beschreibung   Abmessung   Gewicht	Preis €	
145.100.050	Werkzeughaken, mit geradem Dorn L 50 mm   Ø 6 mm   ⌀ 34 g	1,90	2,30
145.100.102	Werkzeughaken, mit geradem Dorn L 102 mm   Ø 6 mm   ⌀ 46 g	2,60	3,10
145.100.150	Werkzeughaken, mit geradem Dorn L 150 mm   Ø 6 mm   ⌀ 56 g	3,10	3,80

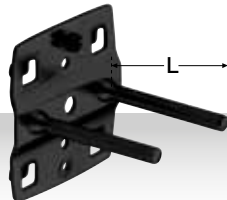

Art.	Beschreibung   Abmessung   Gewicht	Preis €	
145.110.050	Werkzeughalter, doppelt, gerader Dorn L 50 mm   Ø 6 mm   ⌀ 74 g	3,40	5,20
145.110.102	Werkzeughalter, doppelt, gerader Dorn L 102 mm   Ø 6 mm   ⌀ 98 g	3,50	6,30
145.110.150	Werkzeughalter, doppelt, gerader Dorn L 150 mm   Ø 6 mm   ⌀ 118 g	3,50	6,30



Art.	Beschreibung   Abmessung   Gewicht	Preis €	
145.121.040	Schräghaken L1 15 x L2 35 mm   Ø 6 mm   ⌀ 34 g	2,10	4,10



Art.	Beschreibung   Abmessung   Gewicht	Preis €	
145.126.060	Maschinenhalter Ø 60 mm   ⌀ 72 g	4,80	15,50
145.126.080	Maschinenhalter Ø 80 mm   ⌀ 80 g	5,60	16,60



Art.	Beschreibung   Abmessung   Gewicht	Preis €	
145.129.227	Schraubenschlüsselhalter für 10 Schlüssel H 75-145 x T 220 mm   ⌀ 480 g	13,90	29,20



Art.	Beschreibung   Abmessung   Gewicht	Preis €	
145.130.200	Bohrerhalter Mit 14 Löchern: je 2x Ø 3.0-4.2-6.5-7.5-8.5-16.5 mm je 1x Ø 10.5-12.5 mm B 200 x T 28 mm   ⌀ 200 g	6,90	20,70
145.130.390	Bohrerhalter Mit 28 Löchern: je 4x Ø 3.2-4.2-6.5-7.5-8.5-16.5 mm je 2x Ø 10.5-12.5 mm B 390 x T 28 mm   ⌀ 400 g	12,90	36,40

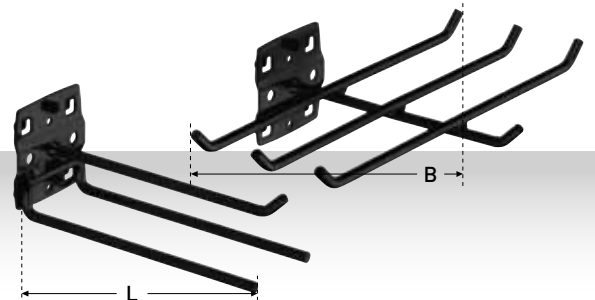

Art.	Beschreibung   Abmessung   Gewicht	Preis €	
145.113.045	Werkzeughalter, 3-fach B 45 x L 150 mm Ø 6 mm   ⌀ 170 g	5,50	14,50
145.113.140	Werkzeughalter, 6-fach B 240 x L 140 mm Ø 6 mm   ⌀ 256 g	8,50	30,20

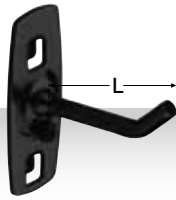

Art.	Beschreibung   Abmessung   Gewicht	Preis €	
145.120.050	Werkzeughaken mit schrägem Hakenende L 50 mm   Ø 6 mm   ⚖ 34 g	2,10	3,70
145.120.100	Werkzeughaken mit schrägem Hakenende L 100 mm   Ø 6 mm   ⚖ 46 g	2,90	4,10
145.120.150	Werkzeughaken mit schrägem Hakenende L 150 mm   Ø 6 mm   ⚖ 56 g	3,40	4,10
145.120.200	Werkzeughaken mit schrägem Hakenende L 200 mm   Ø 6 mm   ⚖ 68 g	3,50	4,70

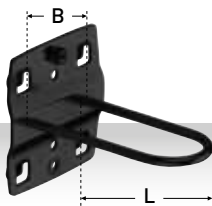

Art.	Beschreibung   Abmessung   Gewicht	Preis €	
145.124.027	Rundhalter B 27 x L 65 mm   ⚖ 68 g	2,90	8,30



► Bitte paarweise bestellen

Art.	Beschreibung   Abmessung   Gewicht	Preis €	
145.127.060	Rohrhalter W 35 mm   Ø 60 mm   ⚖ 114 g	4,80	15,50
145.127.100	Rohrhalter W 35 mm   Ø 100 mm   ⚖ 156 g	5,60	16,60



Art.	Beschreibung   Abmessung   Gewicht	Preis €	
198.005.102	Aufhängeboxen, 5 Stück H 90 x B 75 x T 50 mm	19,80	38,20

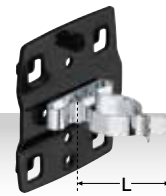

Art.	Beschreibung   Abmessung   Gewicht	Preis €	
145.123.025	Werkzeugklemme, grosse Grundplatte L 25 mm   Ø 25 mm   ⚖ 58 g	3,50	8,30
145.123.028	Werkzeugklemme, grosse Grundplatte L 28 mm   Ø 28 mm   ⚖ 60 g	3,50	9,30
145.123.032	Werkzeugklemme, grosse Grundplatte L 32 mm   Ø 23 mm   ⚖ 64 g	3,50	10,30



Art.	Beschreibung   Abmessung   Gewicht	Preis €	
145.122.006	Werkzeugklemme, einfach Ø 6 mm   ⚖ 24 g	3,50	4,70
145.122.010	Werkzeugklemme, einfach Ø 10 mm   ⚖ 25 g	3,50	5,10
145.122.013	Werkzeugklemme, einfach Ø 13 mm   ⚖ 26 g	3,50	5,10
145.122.016	Werkzeugklemme, einfach Ø 16 mm   ⚖ 27 g	3,50	5,10
145.122.019	Werkzeugklemme, einfach Ø 19 mm   ⚖ 28 g	3,50	5,10

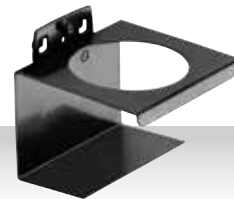

Art.	Beschreibung   Abmessung   Gewicht	Preis €	
145.137.001	Werkzeughalter für Runddosen W 100 mm   Ø 70 mm   ⚖ 200 g	6,90	25,-



Art.	Beschreibung   Abmessung   Gewicht	Preis €	
145.138.350	Ablageplatte B 350 x T 125 mm   ⚖ 600 g	9,90	25,-
145.138.445	Ablageplatte B 445 x T 150 mm   ⚖ 900 g	12,50	35,-



» Bitte paarweise bestellen

Art.	Beschreibung   Abmessung   Gewicht	Preis €	
145.128.080	Sägenhalter für 4 Sägen W 52 x T 80 mm   ⚖ 85 g	3,50	<del>14,50</del>



Art.	Beschreibung   Abmessung   Gewicht	Preis €	
145.131.200	Innensechskanthalter für 9 Sechskant-Winkelschraubendreher B 200 x T 73 mm   ⚖ 220 g	7,90	<del>26,-</del>



Art.	Beschreibung   Abmessung   Gewicht	Preis €	
145.135.150	Kombinationshalter 2-tlg B 60 x L 150 mm   ⚖ 400 g	11,90	<del>50,-</del>

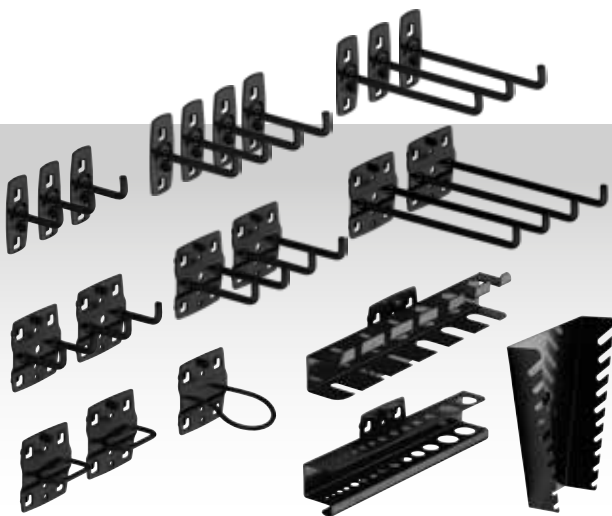

Art.	Beschreibung	Preis €	
145.100.900	Werkzeughalter-Set, 22-teilig	55,-	<del>74,30</del>



Art.	Beschreibung   Abmessung   Gewicht	Preis €	
145.132.150	Bit-Halter für 7 Bits B 150 x T 35 mm   ⚖ 200 g	4,40	<del>20,70</del>



Art.	Beschreibung   Abmessung   Gewicht	Preis €	
145.133.390	Steckschlüsselhalter für 12 Steckschlüssel B 390 x T 30 mm   ⚖ 500 g	12,90	<del>36,40</del>



Art.	Beschreibung   Abmessung   Gewicht	Preis €	
145.134.340	Werkzeughalter zum Selbstbohren B 325 x H 55 x T 135 mm   ⚖ 1100 g	29,-	<del>43,70</del>



Art.	Beschreibung	Preis €
145.100.800	Mobilio M10 Stellfüße (4 Stück in 1 Beutel)	23,-



## Sonstiges Zubehör



### LED-Unterbauleuchten

- Flexibel einsetzbar (Magnet- oder Bügelhalterung)
- In Serie zusammenschaltbar
- Ein/Aus-Schalter

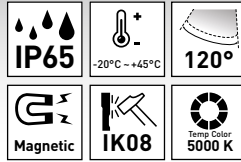

Art.	Abmessung   Gewicht	Preis €	
32077-60	20 W, 120 SMD, 1800 Lumen H 124 x B 590 x T 43 mm   ⚖ 1.2 kg	114,-	148,-
32077-120	40 W, 240 SMD, 3600 Lumen H 124 x B 1200 x T 43 mm   ⚖ 2.3 kg	172,-	196,-



### Werkbänke

- Mit höhenverstellbaren Stellfüßen
- 30 mm dicke Multiplexplatte, spritzwasserfest, schmutzabweisend und weitgehend unempfindlich gegen Öl und Fett
- Max. Belastbarkeit 150 kg

Art.	Abmessung   Gewicht	Preis €	
7526	H min. 880 - max. 930 x B 1600 x T 600 mm   ⚖ 54 kg	381,-	
7527	H min. 880 - max. 930 x B 1600 x T 800 mm   ⚖ 66 kg	445,-	



### Auto-Druckluft-Schlauchaufroller 15+1 m

- Gehäuse schwenkbar bis 180°
- Mit automatischer Rückholfeder und Arretierungssystem
- Gehäuse-Material: PP (Polypropylen)
- Hybrid-Polymer armierter Schlauch und weitgehend unempfindlich gegen Öl und Fett

Art.	Abmessung   Gewicht	Preis €	
31041	Passend zu Unterschrank 3964-28 (S.14) H 370 x B 320 x T 180 mm   ⚖ 5.5 kg	142,-	158,-



### Stahl-Schraubstock

- Kompaktes Design
- Einstellbar
- Induktionsgehärtete Gleitfläche
- Gehärtete und gerändelte Rohrgreifbacken
- Geschützte Trapezspindel

Art.	Abmessung   Gewicht	Preis €	
2961	L1 100 x L2 120 x L3 65 mm   ⚖ 7.5 kg	158,-	
2962	L1 125 x L2 140 x L3 70 mm   ⚖ 11 kg	196,-	
2963	L1 150 x L2 170 x L3 80 mm   ⚖ 14.5 kg	232,-	
2964	L1 200 x L2 200 x L3 90 mm   ⚖ 20.5 kg	312,-	

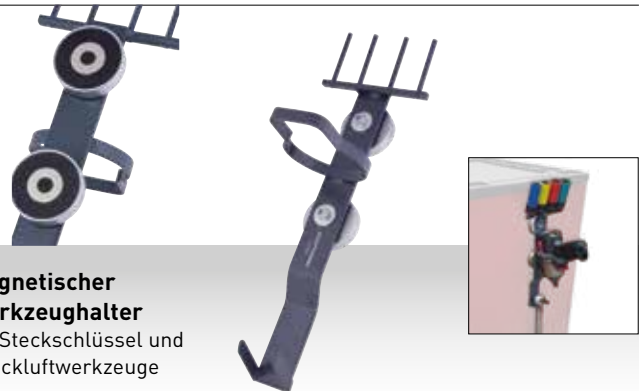

### Magnetischer Werkzeughalter

für Steckschlüssel und Druckluftwerkzeuge

Art.	Abmessung   Gewicht	Preis €	
3929	H 400 x B 130 x T 150 mm   ⚖ 2.1 kg	89,-	105,-

## Einsatzboxen für Schubladen

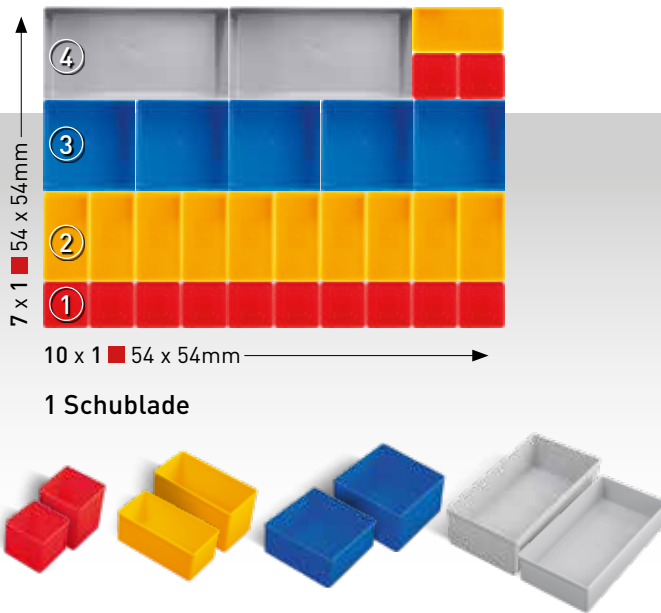

Art.	Beschreibung   Abmessung	Preis €
198.000.018	Einsatzbox Nr. 1 H 45 x B 54 x T 54 mm	1,10
198.000.022	Einsatzbox Nr. 1 H 63 x B 54 x T 54 mm	1,40
198.000.019	Einsatzbox Nr. 2 H 45 x B 108 x T 54 mm	1,50
198.000.023	Einsatzbox Nr. 2 H 63 x B 108 x T 54 mm	1,90
198.000.020	Einsatzbox Nr. 3 H 45 x B 108 x T 108 mm	2,30
198.000.024	Einsatzbox Nr. 3 H 63 x B 108 x T 108 mm	2,80
198.000.021	Einsatzbox Nr. 4 H 45 x B 108 x T 216 mm	3,40
198.000.025	Einsatzbox Nr. 4 H 63 x B 108 x T 216 mm	4,60

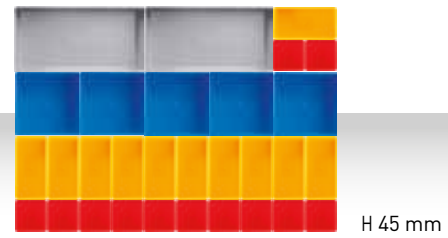

Art.	Beschreibung	Preis €
198.001.001	Einsatzboxen-Set, 30-teilig	29,- <del>42,40</del>



Art.	Beschreibung	Preis €
198.001.002	Einsatzboxen-Set, 21-teilig	27,- <del>36,10</del>



Art.	Beschreibung	Preis €
198.001.003	Einsatzboxen-Set, 23-teilig	27,- <del>37,10</del>

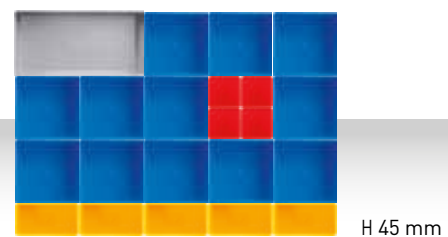

Art.	Beschreibung	Preis €
198.001.004	Einsatzboxen-Set, 22-teilig	27,- <del>37,10</del>



Art.	Beschreibung	Preis €
198.001.005	Einsatzboxen-Set, 26-teilig	28,- <del>37,10</del>

## Zubehör



Art.	Beschreibung   Abmessung   Gewicht	Preis €	
145.143.010	Papierrollenhalter H 150 x B 300 x T 220 mm   ⚖ 1.6 kg	55,-	<del>62,-</del>



Art.	Beschreibung   Abmessung   Gewicht	Preis €	
145.143.011	Ablagefach H 60 x B 215 x T 85 mm   ⚖ 0.5 kg	13,90	<del>18,90</del>



Art.	Beschreibung   Abmessung   Gewicht	Preis €	
145.143.012	Ablagefach mit Griff für 8 Dosen H 100 x B 300 x T 160 mm   ⚖ 2.5 kg	89,-	<del>101,-</del>



Art.	Beschreibung   Abmessung   Gewicht	Preis €	
145.143.013	Papierkorb H 300 x B 300 x T 160 mm   ⚖ 3.5 kg	49,-	<del>59,-</del>

## KRAFTWERK Spülbecken

Art. 150.500.002

### Spülbecken aus rostfreiem Stahl (AIS304) mit Unterschrank und Rückwand

- 1 x Art. 150.000.011 Spülbecken mit Armatur
- 1 x Art. 808.100.101 Desinfektionsspender
- 1 x Art. 808.100.102 Seifenspender
- 1 x Art. 808.100.201 Papierrollenspender
- 1 x Art. 808.100.301 Rückwand aus Edelstahl L 24 x B 615 x H 1052 mm | ⚖ 5,3 kg
- 1 x Art. 3964-03 Mobilio Unterschrank 2-türig, inkl. 1 Regalboden L 458 x B 680 x H 910 mm | ⚖ 29,4 kg
- 2 x Art. 3964-10 Mobilio Zier-Seitenstück L 30 x B 32,5 x H 1420 mm



Waschbecken, Armatur, Seifenspender, Desinfektionsmittelspender, Papierrollenspender und 2-türiger Werkzeugschrank



Für mehr Hygiene am Arbeitsplatz



Kompakt und einfach zum Einbauen



Mit integriertem Sensor für noch mehr Hygiene



Die perfekte Ergänzung zu den Mobilio Elementen



Schrank für Hygieneartikel



€ 2.000,-

~~€ 2.580,-~~

## Zubehör für Mobilio Spülbecken Auch einzeln erhältlich

Art. 808.100.102

### Kontaktloser Edelstahl-Seifenspender für Wandmontage

- Berührungsfreier Spender
- Edelstahl 0,8 mm
- Kapazität 0,8 Liter

B 106 x H 300 x T 105 mm | ⚖ 1,38 kg



€ 229,-

Art. 808.100.201

### Papierrollenkasten für Wandmontage

- Für Papierrollen: Ø max. 190 mm / Höhe max. 250 mm
- Edelstahl 0,8 mm
- Integrierte Abreisskante

B 202 x H 339 x T 215 mm | ⚖ 2,74 kg



€ 239,-

Art. 808.100.101

### Kontaktloser Edelstahl-Desinfektionsmittelspender, Wand

- Berührungsfreier Spender
- Edelstahl 0,8 mm
- Kapazität 0,8 Liter

B 112 x H 300 x T 105 mm | ⚖ 1,38 kg



€ 229,-



Art. 150.500.003

**Spülbecken aus rostfreiem Stahl (AISI 304) mit Unterschrank und Rückwand mit Vierkantlochung**

- 1 x Art. 150.000.011 Spülbecken mit Armatur
- 1 x Art. 3964-29 Rückwand mit Vierkantlochung  
L 24 x B 615 x H 1052 mm | ⚖ 5.3 kg
- 1 x Art. 3964-03 Mobilio Unterschrank 2-türig, inkl. 1 Regalboden  
L 458 x B 680 x H 910 mm | ⚖ 29.4 kg
- 2 x Art. 3964-10 Mobilio Zier-Seitenstück Lochwände  
L 30 x B 32.5 x H 1420 mm
- Spülbecken bei Lieferung montiert

**€ 1.199,-**  
~~€ 1.520,-~~

## MOBILIO WEB-KONFIGURATOR



**AKTUELL  
HIGHEND 3D  
MOBILIO WEB-  
KONFIGURATOR**

Besuchen Sie uns auf unserer Homepage unter [mobilio-configurator.kraftwerktools.com](http://mobilio-configurator.kraftwerktools.com)

**best of  
swiss  
web**  
usability  
marketing  
digital commerce  
**bronze 2019**

Modell- und Preisänderungen sowie  
Verfügbarkeit vorbehalten  
Gültigkeitsdauer **01.02.2024 - 31.01.2025**

**Preise in € exkl. MwSt**

Distribution: KRAFTWERK Deutschland GmbH  
Telefon +49 (0)40 855 99 76 0  
Fax +49 (0)40 855 99 76 09  
info.de@kraftwerktools.com

Art. 903.071.005

**Ihr Fachhändler:**