

KRAFTWERK®

FAVORITE TOOLS SINCE 1979

Istruzioni per l'uso

Lampada da lavoro LED COMPACT 500, ricaricabile

701.000.000

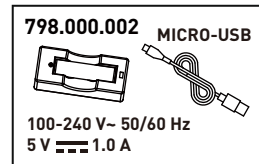
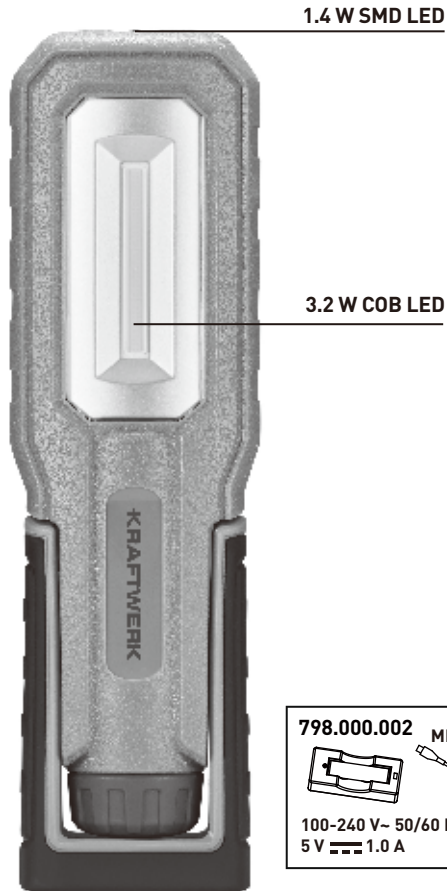
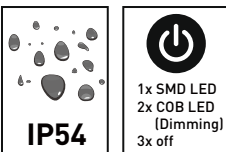
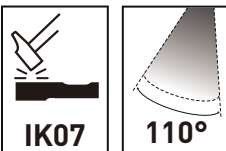
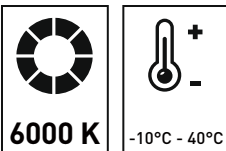
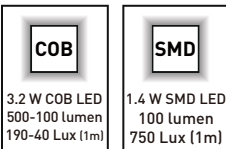
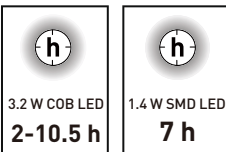
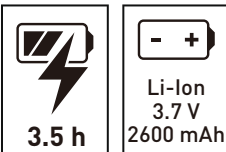

IMPORTANTE! LEGGERE LE ISTRUZIONI ATTENTAMENTE!

SPECIFICA TECNICA:

Modello	701.000.000
Classe di isolamento	III
Classe di protezione	IP54
Protezione contro gli urti	IK07
Tensione nominale	100-240 V~ 50/60 Hz
Tensione di uscita	5 V $\overline{\text{---}}$ 1 A
LED	3.2 W COB, 1.4 W SMD
Lumen	500-100 lm (3.2 W) , 100 lm (1.4 W)
Lux	190-40 lx (3.2 W / 1 m), 750 lx (1.4 W / 1 m)
CRI	>70
Kelvin	6000 K
Tempo di ricarica	3.5 h
Autonomia	2-10.5 h (3.2 W), 7 h (1.4 W)
Batteria	Li-ion 3.7 V $\overline{\text{---}}$ 2600 mAh
Temperatura di funzionamento	-10°C ~ +40°C
Dimensioni	58 x 32 x 200 mm
Peso netto	205 g

LUOGO D'USO:

La lampada è adatta ad un uso in spazi interni che all'esterno.

AVVERTENZA / ISTRUZIONI PER LA RICARICA / SUGGERIMENTI PER LA BATTERIA

- Evitare di guardare direttamente il fascio di luce in quanto provocherebbe abbagliamento.
- Non usare la lampada in prossimità di fiamme libere.
- Prima di utilizzare la lampada per la prima volta, caricare la batteria.
- Caricare la lampada frequentemente.
- Sostituire sempre la batteria con una batteria originale.
- Non lasciare la batteria scarica, dato che ciò potrebbe renderla NON PIÙ IN GRADO di essere ricaricata.
- La sorgente lampada non è sostituibile, quando questa sarà a fine vita si dovrà provvedere alla sostituzione completa della lampada.

PULIZIA

Non usate solventi, saponi corrosivi o similari. Usate un panno asciutto o poco umido per la pulizia.



I prodotti elettrici al termine del ciclo di vita non devono essere smaltiti insieme ai rifiuti domestici. Si raccomanda di utilizzare gli impianti di riciclaggio. Chiedere alle autorità locali o al proprio rivenditore per informazioni sul riciclaggio.

- Rimuovere la batteria dal dispositivo prima che questo venga smantellato.
- Scollegare il dispositivo dalla rete elettrica prima di rimuovere la batteria.
- Smaltire la batteria in modo sicuro.

GARANZIA

Si declina ogni responsabilità per danni causati per uso improprio o per uso che non rispettano le norme di sicurezza descritte nel presente documento.

CENTRO ASSISTENZA

Contattate il distributore nazionale per avere l'indirizzo del centro assistenza.

**DALLA DATA DELLA FATTURA
2 ANNI DI GARANZIA
PER DIFETTI DI MATERIALE O PRODUZIONE**

KRAFTWERK®

FAVORITE TOOLS SINCE 1979

KRAFTWERK Europe AG
Mettlenbachstrasse 23
CH-8617 Mönchaltorf
Switzerland
Tel. +41-44 949 40 50

KRAFTWERK Sàrl.
25, rue du Stade
F - 67870 Bischoffsheim
France
Tel. +33-388 48 64 50

www.kraftwerktools.com