

KRAFTWERK®



FAVORITE TOOLS SINCE 1979



Manual de instrucciones



Lámpara de trabajo de LED COMPACT 350, recargable



ES



701.000.000



 3.5 h	 Li-Ion 3.7 V 2600 mAh
---	--

 3.2 W COB LED 2-10.5 h	 1.4 W SMD LED 7 h
---	--



 3.2 W COB LED 500-100 lumen 190-40 Lux (1m)	 1.4 W SMD LED 100 lumen 750 Lux (1m)
--	---

 6000 K	 -10°C - 40°C
--	---

 IK07	 110°
--	--

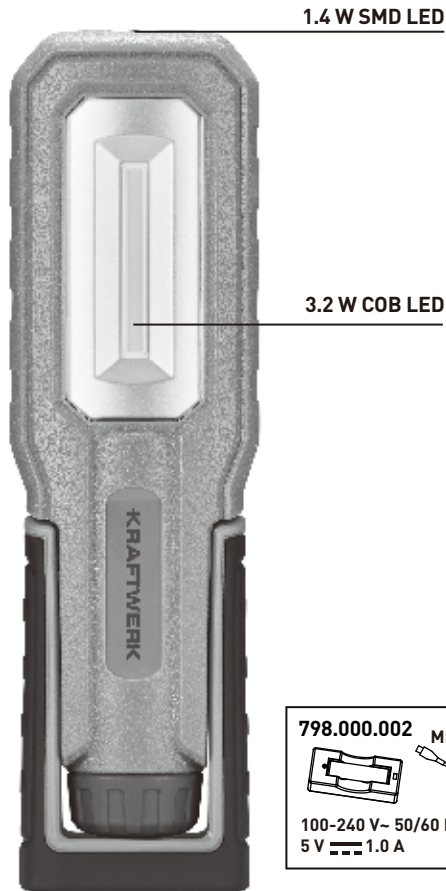
 IP54	 1x SMD LED 2x COB LED (Dimming) 3x off
--	--



798.000.002	MICRO-USB
	
100-240 V~ 50/60 Hz 5 V  1.0 A	



IMPORTANTE ! LEER ESTAS INSTRUCCIONES CUIDADOSAMENTE Y GUARDELAS PARA EL FUTURO.

ESPECIFICACIONES TÉCNICAS:

Artículo	701.000.000
Categoría de protección	III
Grado de protección	IP54
Protección resistencia	IK07
Tensión nominal	100-240 V~ 50/60 Hz
Tensión de salida	5 V $\overline{\text{---}}$ 1 A
LED	3.2 W COB, 1.4 W SMD
Lumen	500-100 lm (3.2 W) , 100 lm (1.4 W)
Lux	190-40 lx (3.2 W / 1 m), 750 lx (1.4 W / 1 m)
CRI	>70
Kelvin	6000 K
Tiempo de recarga	3.5 h
Tiempo de funcionamiento	2-10.5 h (3.2 W), 7 h (1.4 W)
Batería	Li-ion 3.7 V $\overline{\text{---}}$ 2600 mAh
Temperatura de funcionamiento	-10°C ~ +40°C
Dimensiones	58 x 32 x 200 mm
Peso neto	205 g

USO ADECUADO:

La luz LED es recomendable tanto para aplicaciones de iluminación interior como exterior dependiendo del tipo de enchufe conector.

ADVERTENCIA / INSTRUCCIONES DE CARGA / CONSEJOS SOBRE LA BATERÍA

- Evite mirar directamente el haz de luz, ya que produce deslumbramiento.
- No use la lámpara cerca de una llama abierta.
- Antes de utilizar la lámpara por primera vez, cárguela completamente hasta.
- Cargue la lámpara con frecuencia.
- Sustituya siempre la batería por una batería original.
- No deje la batería totalmente descargada, ya que podría ser IMPOSIBLE cargarla de nuevo.
- La fuente de luz de esta luminaria no es reemplazable; cuando la fuente de luz alcanza al final de su vida, se sustituye toda la luminaria.

LIMPIEZA

No usar disolventes, productos corrosivos o similares. Usar un trapo húmedo o ligera-mente mojado SOLAMENTE.



Los productos eléctricos no pueden desecharse junto con los residuos domésticos. Le rogamos que use los centros de reciclaje. Solicite asesoramiento sobre reciclaje al vendedor o a las autoridades locales

- La batería debe extraerse del dispositivo antes de que se descomponga.
- Cuando se extraiga la batería, el dispositivo debe estar desconectado de la red eléctrica.
- E rogamos que deseche la batería de forma segura.

GARANTIA

Se declina toda responsabilidad por los daños causados por el uso o usos que no cumplan las normas de seguridad descritas en el presente documento.

SERVICIO TÉCNICO

Póngase en contacto con su distribuidor para que le indique un servicio técnico autorizado.

**A PARTIR DE LA FECHA DE LA FACTURA
2 AÑOS DE GARANTIA
POR DEFECTOS DE LOS MATERIALES DE FABRICACIÓN**

KRAFTWERK®

FAVORITE TOOLS SINCE 1979

KRAFTWERK Europe AG
Mettlenbachstrasse 23
CH-8617 Mönchaltorf
Switzerland
Tel. +41-44 949 40 50

KRAFTWERK Ibérica S.L.u
Calle Rumania, 5-Nave C5
Parque Empresarial INBISA ALCALA
28802-Alcalá de Henares (Madrid)
Spain
Tel. +34-91 809 22 97

www.kraftwerktools.com