

KRAFTWERK®

FAVORITE TOOLS SINCE 1979

Bedienungsanleitung

LED Handlampe COMPACT 500, wiederaufladbar

701.000.000

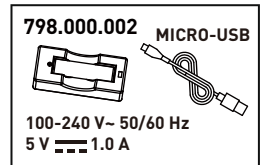
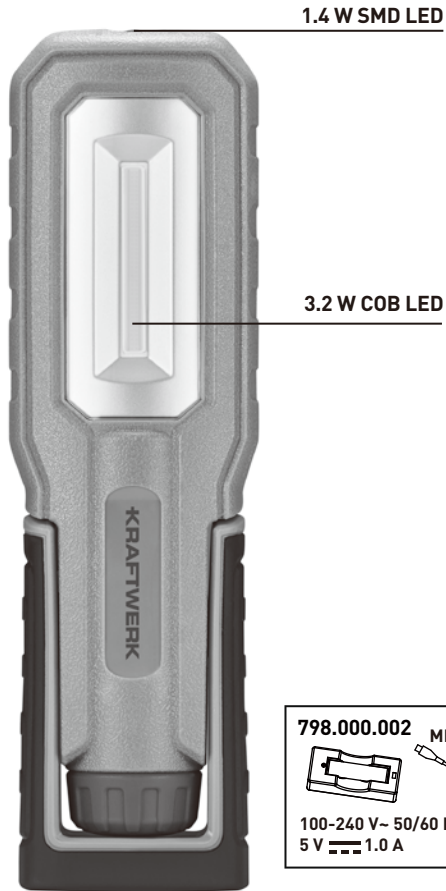
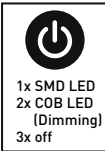
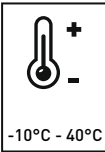
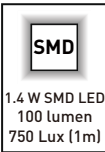
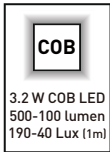
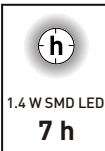
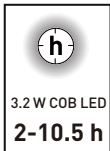
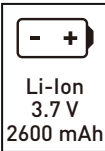
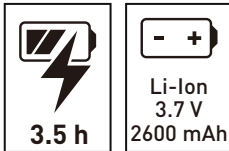

WICHTIG! DIESE BEDIENUNGSANLEITUNG SORGFÄLTIG DURCHLESEN UND FÜR KÜNFTIGE VERWENDUNGEN AUFBEWAHREN.

TECHNICAL SPECIFICATIONS:

Modell	701.000.000
Schutzklasse	III
IP-Schutzart	IP54
Stoßfestigkeitsgrad	IK07
Nennspannung	100-240 V~ 50/60 Hz
Ausgangsspannung	5 V $\overline{\text{---}}$ 1 A
LED	3.2 W COB, 1.4 W SMD
Lumen	500-100 lm (3.2 W) , 100 lm (1.4 W)
Lux	190-40 lx (3.2 W / 1 m), 750 lx (1.4 W / 1 m)
CRI	>70
Kelvin	6000 K
Ladedauer	3.5 h
Betriebsdauer	2-10.5 h (3.2 W), 7 h (1.4 W)
Batterie	Li-ion 3.7 V $\overline{\text{---}}$ 2600 mAh
Betriebstemperatur	-10°C ~ +40°C
Abmessungen	58 x 32 x 200 mm
Nettogewicht	205 g

BESTIMMUNGSGEMÄSSE VERWENDUNG

Die LED-Arbeitsleuchte kann für Anwendungen in Innenräumen wie auch im Aussenbereich verwendet werden.

ACHTUNG / LADEANWEISUNG / AKKUPFLEGE

- Nicht direkt in das Licht schauen, da es Blendung verursacht
- Nur originale Akkus als Ersatzteile verwenden
- Die Lampe nie in der Nähe von offenen Flammen benutzen
- Nur das mitgelieferte Ladegerät verwenden
- Kein modifiziertes oder defektes Ladegerät verwenden
- Die Lampe vor der ersten Inbetriebnahme vollständig laden
- Die Lampe nicht länger als 24 Stunden laden
- Die Lampe regelmässig laden
- Die Lampe nicht mit entleertem Akku aufbewahren, es kann zur Zerstörung des Akkus führen!
- Das Leuchtmittel dieser Lampe ist nicht austauschbar. Bei Defekt, muss die gesamte Lampe ersetzt werden

REINIGUNG

Lassen Sie die Lampe ausreichend abkühlen! Verwenden Sie keine Lösungsmittel, ätzende Reinigungsmittel oder ähnliches. Verwenden Sie zum Reinigen nur ein trockenes oder leicht feuchtes Tuch.



Alle Elektro- und Elektronik-Altgeräte müssen getrennt vom Hausmüll entsorgt werden. In kommunalen Sammeleinrichtungen und entsprechend den jeweils geltenden Vorschriften entsorgen.

- Der Akku muss vom Gerät entfernt werden, bevor er verschrottet wird.
- Das Gerät muss vom Netz getrennt werden, bevor der Akku entfernt wird.
- Der Akku muss sicher entsorgt werden.

GARANTIE

Bei unsachgemäßen Gebrauch oder in diesem Dokument beschriebenen Sicherheitsvorgaben nicht berücksichtigenden Gebrauch zurückgehende Schäden wird keine Haftung übernommen.

KUNDENDIENST

Kontaktieren Sie Ihren Importeur oder Ihren Fachhändler, um eine spezialisierte Reparaturstelle zu finden.

**AB KAUFDATUM
2 JAHRE GARANTIE
AUF MATERIAL- ODER PRODUKTIONSFEHLER**

KRAFTWERK®

FAVORITE TOOLS SINCE 1979

KRAFTWERK Europe AG
Mettlenbachstrasse 23
CH-8617 Mönchaltorf
Switzerland
Tel. +41-44 949 40 50

KRAFTWERK Deutschland GmbH
Lebacher Straße 4
D-66113 Saarbrücken
Germany
Tel.+49 681 / 99 63 647

www.kraftwerktools.com